



2023/2024

Technische Produkte

Der feldtman

# ÜBER UNS



Familienunternehmen mit 80 Jahren Erfahrung

in Hamburg verankert, international aktiv

Arbeitsschutz von Kopf bis Fuß

Zuverlässigkeit und Innovation

Händlertreue

langfristige Partnerschaften

HELMUT FELDTMANN GmbH  
Zunftstraße 28  
21244 Buchholz i.d.N.



Telefon: 04181/2004-0  
Fax: 04181/2004-40

Internet: [www.feldtmann.de](http://www.feldtmann.de)  
E-Mail: [info@feldtmann.de](mailto:info@feldtmann.de)



Sedex Member



<b>Neuheiten</b>	Big Bags, Ladungssicherung, Schläuche, Armaturen, Kabelbrücken, Schlösser, Abdeckvlies	<b>6 – 13</b>
<b>Entsorgung</b>	Big Bags, Asbest-Bags, Plattenbags, KMF-Säcke, Gewebesäcke, Abfallsäcke, Gartenbags, Baueimer, PSA für Renovierung	<b>14 – 45</b>
<b>Ladungssicherung &amp; Hebeteknik</b>	Zurrgurte, Zurrgurte für die Autoverladung, Kanten-schutzwinkel, Anti-Rutsch-Matten, Spannseile, Abdeck-netze, Planen, Rundschlingen und Hebebänder	<b>46 – 69</b>
<b>Schläuche &amp; Armaturen</b>	PVC-Flachschlauch, Schlauchbrücken, Bau- und Industrieschläuche, Storz-, Messing-, Kunststoff- und IBC-Armaturen, Spiralschläuche, Wasserschläuche, Pressluftschläuche, Schlauchklemmen	<b>70 – 101</b>
<b>Betriebsbedarf</b>	Putzpapier, Maurerschnüre, Cuttermesser, Leitkegel, Absperrband, Erste-Hilfe, Klebebänder, Stretchfolien, Umreifungsband, Abdeckvlies, Schlösser, Besen	<b>102 – 118</b>

# STICHWORTVERZEICHNIS

## A

Abdeckvlies	13, 117
Abfallsäcke	13, 38–39
Abschleppschlinge	58
Absperrbänder	13, 115
Absperrhalter	115
Absperrketten	115
Adapterstück Geka/Klicksystem	9, 92
Allzweckkreppband	106
Alu-Band	107
Antirutschmatte	59
Armaturen	90–99
Asbest-Bags	6, 24–25, 31, 34
Asbest Big Bags, transparent	6, 25
Aufrollbare Kabelbrücke	11, 88
Aufrollhilfe für Zurrgurte	59
Augenspülung	113
Augenspülstation	113
Augenspülflaschen	113
Automatik-Sicherheits-Cutter	108
Autoverladung	58

## B

Bändchengewebesäcke	6, 35
Baumbewässerungssäcke	37
Bau- und Industrieschläuche	76–78
Bauzaunplanen	69
Besen	118
Besenstiele	118
Betriebsverbandkasten	112
Big Bag Gestell	29
Big Bags	24–32
Big Bags in Kartons	25–29, 33–35
Big Bags – Kaminholz	30
Big Bags – schwarz	27, 29
Bodenmarkierungsband	106
Bordsteinrampe	11, 88

## C

Containerbags	24
Contitech® Schläuche	84
C-Schlauchbrücke mit Deckel	89
Cuttermesser	108

## D

Dichtungs-Hanf	9, 94
Diskusschloss	12, 116
Doppelseitiges Klebeband	106
Doppelstegverschluss	64
Drahtbindeschelle	101
Druckluftarmaturen	99
Duct Tape	106–107

## E

Eckteile Kabelbrücken	86–87
Eimer	40–41
Einweg-Hebebänder	64
Endlosgurtband	64
EPDM-Schläuche	84–85
Erste Hilfe-Artikel	112
Expanderhaken-Set	7, 52

## F

Faltbare Sackkarre	108
Feuerweherschläuche	76
Fitt Pure Trinkwasserschlauch	82
Flachschläuche	76–79

## G

Gartenbags POP UP	37
Gartensäcke	36–37
Gartenschläuche	82–83
Gelenkbolzenschelle	8, 101
Gefahrgut Big Bags	25
Gewebeband	106–107
Gewebeplanen	66–68
Gewebesäcke	6, 35
Gewebesschläuche	81
Glasklare Schläuche	81
Gliederkette	115
Gummi-Wasserschläuche	84–85
Gurtbandnetze	65

## H

Handabroller	107
Handstretchfolie	109
Hanf	9, 94
Hebebänder	62–63
Hydrantenschlüssel	91

## I

IBC-Adapter	98
-------------	----

## K

Kabelbinder	109
Kabelbrücken	11, 86–88
Kaminholzbags	30
Kantenschutzschiene	59
Kantenschutzwinkel	59
Karton Big Bags	25–29, 33–35
Kehrblech	118
Kehrgarnitur	118
Kettenhalter für Leitkegel	114
Klappbare Sackkarre	108
Klebebänder	106–107
Klemmschloss-Zurrgurte	7, 52–53
Klemmschloss Zurrgurt-Set	7, 52
KMF-Säcke	31, 33
KMF-Säcke – transparent	31, 33
Kranbare Eimer	40
Kreppband	106
Kreuzgewebesschläuche	81
Kunststoffarmaturen	10, 96–97

## L

Ladungssicherungsgurte, Zurrmittel	7, 52–57
LDPE-Müllbeutel	39
LDPE-Abfallsäcke	13, 38–39
Leitkegel	114
Leitkegelkettenhalter	114
Lieferscheintaschen	107

## M

Malervlies	13, 117
Markierungsband	106
Maurerkübel, -kästen	40
Maurerschnur	117
Mesh Bauzaunplane	69
Messingarmaturen	92–95
Messing Vorhängeschlösser	12, 116
Mineralwolle Bags	31–32
Mineralwolle Bags – transparent	31–32
Mini-Asbestbag	6, 34
Mörtelkübel, -kästen	40–41

## N

NBR Bau- und Industrieschlauch .....	8, 76
Neongelber Bau- und Industrieschlauch .....	77

## P

Packband .....	107
Pinsel .....	117
PE-Gewebeplanen .....	66–68
PH-Neutral-Spüllösung .....	113
Planen .....	66–69
Plattenbags .....	24
POP UP Gartenbags .....	37
PP-Bändchengewebesack .....	6, 35
PP-Sack „Asbest“ .....	6, 34
Premium Spritzdüse .....	10, 96
Pressluftarmaturen .....	99
Pressluftschläuche .....	85
PRIME FLEX® PVC Wasserschlauch .....	8, 83
Putzpapier .....	110–111
Putzpapier-Ständer .....	111
PVC-Industrieschläuche .....	80–81
PVC-Mesh Bauzaunplane .....	69
PVC-Wasserschlauch .....	8, 82–83

## Q

Quick-Roll-Aufrollhilfe für Zurrgurte .....	59
---	----

## R

Rechnungstaschen .....	107
Recycling Absperrband .....	13, 115
Rundschlingen .....	60–61

## S

Sackkarre, klappbar .....	108
Schlauchbrücke .....	89
Schlauchbrücke mit Deckel .....	89
Schlauchscheiden .....	8, 100–101
Schnellspannkupplung .....	9, 93
Semperit Supreme® .....	84
Sicherheits-Cutter .....	108
Spannseile .....	52

Spiralschläuche .....	80
Spritzdüsen .....	10, 93, 96
Steine-Big Bags .....	6, 28–29
Storz-Armaturen .....	90
Storz-Zubehör .....	91
Stretchfolie .....	109

## T

Taschen für Warenbegleitpapiere .....	107
Transparente Bags .....	6, 25, 31–33
Trikotgewebesschläuche .....	8, 82–83
Trinkwasserschlauch .....	82

## U

Umreifungsband .....	109
UN-Gefahrgut Big Bags .....	25
UV-Schutz Big Bags .....	27, 29

## V

Verbandkästen .....	112
Verkehrsleitkegel .....	114
Versandtaschen .....	107
Verteiler, 2-Wege .....	10, 96
Vliestücher .....	110
Vorhängeschlösser .....	12, 116

## W

Warnartikel .....	114–115
Warnband .....	13, 115
Wasserarmaturen .....	10, 90–98
Wasserarmaturen aus Kunststoff .....	10, 96–97
Wasserschieber .....	118
Wasserschläuche .....	8, 82–85
Wischtücher .....	110–111

## Z

Zahlen-Vorhängeschloss .....	12, 116
Zugbandsack .....	13, 38
Zurrgurte .....	7, 52–58
Zurrgurte mit Sicherungsfeder .....	7, 54, 56–57
Zurrgurt-Sets .....	7, 52

Aus gegebenem Anlass weisen wir ausdrücklich darauf hin, dass etwaige Bestellbezeichnungen unserer Artikel, wie z. B. Namen, Ortsbezeichnungen etc. ausschließlich der Unterscheidung und mithin der Vermeidung von Artikelverwechslungen dienen. Diese Bestellbezeichnungen stellen keine für die Verwendung gegenüber Dritten vorgesehene Bezeichnung dar. Eine etwaige Nutzung dieser Bezeichnungen im Geschäftsverkehr, erfolgt insbesondere unter markenrechtlichen Aspekten auf eigenes Risiko des Verwenders!

# ARTIKELNUMMERN-INDEX

Art.-Nr.	Art.-Bez.	S.
0550	YELLOWSTAR	45
0680	OPTIMATE®	45
2900	SCHÖNEBERG	42
2975	HULSBERG	42
2999	WALLE	42
4101	WAVE	44
4151	VOLLSICHTBRILLE	44
4176	SCHUTZBRILLE	44
4203	FEINSTAUB-FALTMASKE FFP2 NR	43
4206	FEINSTAUB-FALTMASKE FFP3 NR D	43
4220	FEINSTAUBMASKE FFP1 NR	43
4233	FEINSTAUBMASKE FFP2 NR	43
4262	ATEMSCHUTZ-SET „ASBEST“	44
6280	FITT PURE TRINKWASSERSCHLAUCH	82
6282	FITT PURE TRINKWASSERSCHLAUCH	82
6284	FITT PURE TRINKWASSERSCHLAUCH	82
6297	PVC-SCHLAUCH, GLASKLAR	81
6298	PVC-SCHLAUCH, GLASKLAR	81
6300	GEWEBESCHLAUCH	81
6301	GEWEBESCHLAUCH	81
6303	DRUCKLUFT-SCHLAUCH-GARNITUR	79
6320	ARROFLEX	83
6321	ARROFLEX, KONFEKTIONIERT	83
6325	ARROFLEX	83
6326	ARROFLEX, KONFEKTIONIERT	83
6330	ARROFLEX	83
6335	ORIGINAL ALFAFLEX	83
6336	ORIGINAL ALFAFLEX, KONFEKTIONIERT	83
6338	NTS	82
6339	NTS, KONFEKTIONIERT	82
6340	ORIGINAL ALFAFLEX	83
6341	ORIGINAL ALFAFLEX, KONFEKTIONIERT	83
6342	NTS	82
6343	NTS, KONFEKTIONIERT	82
6344	NTS	82
6345	ORIGINAL ALFAFLEX	83
6347	REDCORD KREUZGEWEBESCHLAUCH	84
6350	<b>NEU</b> PRIME FLEX	83
6351	<b>NEU</b> PRIME FLEX, KONFEKTIONIERT	83
6355	<b>NEU</b> PRIME FLEX	83
6356	<b>NEU</b> PRIME FLEX, KONFEKTIONIERT	83
6358	<b>NEU</b> PRIME FLEX	83
6375	EPDM WASSERSCHLAUCH	85
6385	TRIX-ROTSTRAHL	84
6390	SEMPERIT SUPREME®	84
6575	SUPER-PRESSLUFTSCHLAUCH, KONF.	85
6810	SAUG-/DRUCKSCHL. KUNSTSTOFFSPIRALE	80
6815	SAUG-/DRUCKSCHL. FEDERSTAHLSPIRALE	80
6820	PVC FLACHSCHLAUCH	79
6821	BAU/INDUSTRIESCHLAUCH D/25	78
6830	BAU/INDUSTRIESCHLAUCH C/52	77
6831	BAU/INDUSTRIESCHLAUCH C/52	78
6836	BAU/INDUSTRIESCHLAUCH C/52	78
6850	BAU/INDUSTRIESCHLAUCH B/75	77
6851	BAU/INDUSTRIESCHLAUCH B/75	78
6856	BAU/INDUSTRIESCHLAUCH B/75	78
6870	BAU/INDUSTRIESCHLAUCH A/102	77
6871	BAU/INDUSTRIESCHLAUCH A/102	78
6876	BAU/INDUSTRIESCHLAUCH A/102	78
6880	FEUERWEHRSCHLAUCH C/52	76
6881	C/52 EPDM BAU- UND INDUSTRIESCHLAUCH WEISS	76
6885	<b>NEU</b> NBR BAU- UND INDUSTRIESCHLAUCH	76
6890	FEUERWEHRSCHLAUCH B/75	76
6905	UNIVERSALSCHLAUCH AIR 20	85
6912	UNIVERSALSCHLAUCH, KONFEKTIONIERT	85

Art.-Nr.	Art.-Bez.	S.
7005	SAUG-KUPPLUNG C/52	90
7007	SAUG-KUPPLUNG B/75	90
7010	FEST-KUPPLUNG C/52	90
7012	FEST-KUPPLUNG B/75	90
7020	FEST-KUPPLUNG C/52	90
7026	BLINDKUPPLUNG C/52	90
7027	BLINDKUPPLUNG B/75	90
7029	ÜBERGANGSSTÜCK C-GEKA	90
7030	ÜBERGANGSSTÜCK C-D	90
7031	ÜBERGANGSSTÜCK B-C	90
7032	ÜBERGANGSSTÜCK A-B	90
7035	KUPPLUNGSSCHLÜSSEL AUS STAHL	91
7036	KUPPLUNGSSCHLÜSSEL AUS TEMPERGUSS	91
7038	SCHLÜSSEL FÜR UNTERFLURHYDRANTEN	91
7039	SCHLÜSSEL FÜR ÜBERFLUR-HYDRANTEN	91
7040	MEHRZWECK-STRAHLROHR	91
7048	SAUGDICHTUNG	91
7052	VENTIL-VERTEILER	91
7062	STANDROHR DN 80	91
7105	SCHLAUCHSTÜCK	92
7106	SCHLAUCHSTÜCK DREHBAR	92
7107	<b>NEU</b> ADAPTERSTÜCK GEKA/KLICKSYSTEM	92
7108	<b>NEU</b> SCHNELLSPANNKUPPLUNG	93
7110	GEWINDESTÜCK IG	92
7120	GEWINDESTÜCK AG	92
7125	BLINDKUPPLUNG	92
7130	DRUCKKUPPLUNG	93
7133	SCHLAUCHVERBINDER	95
7148	DICHTRINGE	93
7150	GARTEN-SPRITZDÜSE MIT TÜLLE	93
7155	GARTEN-SPRITZDÜSE MIT KUPPLUNG	93
7168	2-WEGE-KUPPLUNG	93
7171	AUSLAUFVENTIL	94
7175	KUGEL-AUSLAUFVENTIL	94
7177	KUGELHAHN	94
7178	<b>NEU</b> KUGELAUSLAUFVENTIL	94
7180	RÜCKSCHLAGVENTIL	95
7182	FUSSVENTIL	95
7186	SCHLAUCHSTUTZEN	95
7195	<b>NEU</b> DICHTUNGSHANF	94
7199	PTFE-BAND	94
7205	SCHLAUCHKUPPLUNG	99
7225	SCHLAUCHKLEMME	99
7310	GEWINDESCHELLE	100
7312	GEWINDESCHELLE	100
7330	GEWINDESCHELLE	100
7332	GEWINDESCHELLE	100
7340	DRAHTBINDESCHELLE	101
7345	<b>NEU</b> W1 GELENKBOLZENSCHELLE	101
7405	SCHNELLSTECK-SCHLAUCHKUPPLUNG	99
7410	IG-KUPPLUNG	99
7420	AG-KUPPLUNG	99
7425	STECKTÜLLE	99
7505	HAHNANSCHLUSS	97
7510	SCHLAUCHVERBINDER	97
7515	WASSERSTOPP SCHLAUCHVERBINDER	97
7520	DOPPELSTECKER	97
7525	REPARATURSTÜCK	97
7528	<b>NEU</b> WASSERSPRITZE	96
7530	SPRITZDÜSE	96
7532	<b>NEU</b> PREMIUM SPITZDÜSE	96
7540	BEWÄSSERUNGSBRAUSE	96
7550	<b>NEU</b> 2-WEGE VERTEILER	96
7600	IBC ADAPTER 560x6 MIT INNENGEWINDE	98
7605	IBC ADAPTER 560x6 MIT AUSSENGEWINDE	98

Art.-Nr.	Art.-Bez.	S.
7610	IBC ADAPTER 560x6 MIT KUGELAUSLAUFVENTIL 3/4"	98
7615	IBC ADAPTER 560x6 MIT AUSLAUFHAHN KLICKSYSTEM	98
7620	IBC KLAPPENHAHN 560x6	98
7625	IBC AUSLAUFSTUTZEN 2-TEILIG, 560x6	98
8109	<b>NEU</b> ABSPERRBAND, RECYCLT	115
8110	ABSPERRBAND	115
8111	DOPPELSEITIGES KLEBEBAND	106
8112	ALLZWECKKREPP	106
8116	BODENMARKIERUNGS- UND WARNBAND	106
8117	BODENMARKIERUNGS- UND WARNBAND	106
8119	VERKEHRSLEITKEGEL	114
8120	VERKEHRSLEITKEGEL	114
8130	WARNFAHNE	115
8135	ABSPERRHALTER	115
8145	KUNSTSTOFF-GLIEDERKETTE	115
8146	LEITKEGELKETTENHALTER	114
8147	VERBINDUNGSGLIED	115
8148	EINHÄNGE-HAKEN	115
8168	KFZ-VERBANDTASCHE	112
8169	KFZ-VERBANDKASTEN	112
8225	SICHERHEITSSCHLAUCHBRÜCKE	89
8226	<b>NEU</b> KABELBRÜCKE 1 KANAL	88
8228	C-SCHLAUCHBRÜCKE – 1 KANAL MIT DECKEL	89
8229	<b>NEU</b> KABELBRÜCKE ZUM AUFROLLEN	88
8230	KABELBRÜCKE – 5 KANAL MIT DECKEL	86
8231	ECKE – KABELBRÜCKE – 5 KANAL MIT DECKEL	86
8232	KABELBRÜCKE – 3 KANAL MIT DECKEL	87
8233	ECKE – KABELBRÜCKE – 3 KANAL MIT DECKEL	87
8240	<b>NEU</b> BORDSTEINRAMPE	88
8315	MAURERSCHNUR	117
8335	MAURERSCHNUR	117
8345	MAURERSCHNUR	117
8355	MAURERSCHNUR	117
8410	<b>NEU</b> ABDECKVLIES   180 g/m <sup>2</sup>	117
8411	<b>NEU</b> ABDECKVLIES   220 g/m <sup>2</sup>	117
8412	<b>NEU</b> ABDECKVLIES   270 g/m <sup>2</sup>	117
8463	PP REISSVERSCHLUSSSTÜR C-FORM	35
8464	CONTAINERBAG	24
8465	CONTAINERBAG	24
8467	KMF-BAG	32
8468	STEINE BIG BAG	29
8469	MINI-BIG BAG	36
8470	GEWEBESACK	35
8471	KMF-SACK	33
8472	PP-SACK „ASBEST“	34
8473	BIG BAG MIT AUSLAUF	26
8474	ASBEST-BAG MIT SCHÜRZE	25
8475	BIG BAG MIT SCHÜRZE	27
8476	BIG BAG MIT BODENSCHLAUFEN	28
8477	BIG BAG MIT SCHÜRZE UND INLINER	27
8478	PLATTEN BAG	24
8479	PLATTEN BAG	24
8480	BAUEIMER	41
8481	EIMER, KRANBAR	40
8485	MÖRTELKÜBEL	40
8486	KÜBEL, KRANBAR	40
8488	MÖRTELKASTEN	40
8490	ABFALLSÄCKE	38
8491	<b>NEU</b> ZUGBANDSACK	38
8492	ABFALLSÄCKE	38
8494	ABFALLSÄCKE	38
8496	ENTSORGUNGSSÄCKE	38

# ARTIKELNUMMERN-INDEX

Art.-Nr.	Art.-Bez.	S.
8498	ENTSORGUNGSSÄCKE	38
8600	VLIES ROHWEIß	110
8602	VLIES DUNKELBUNT	110
8604	PUTZPAPIER	110
8606	PUTZPAPIER	111
8608	PUTZPAPIER	110
8610	PUTZPAPIER	111
8620	PUTZPAPIERSTÄNDER	111
8730	HEIZKÖRPERPINSEL	117
8740	SAALBESEN - ARENGA MIT STIELLOCH, SÄTTELHOLZ	118
8750	STRASSENBESEN – ELASTON ROT, SÄTTELHOLZ	118
8760	WASSERSCHIEBER – METALL, SCHWAMMGUMMI	118
8765	BESENSTIELE	118
8767	KEHRGARNITUREN	118
8788	VORHÄNGESCHLOSS	116
8789	<b>NEU</b> VORHÄNGESCHLOSS, LANGER BÜGEL	116
8790	<b>NEU</b> ZAHLEN-VORHÄNGESCHLOSS	116
8792	<b>NEU</b> DISKUSSCHLOSS	116
8951	ERSATZMAGAZIN	108
8952	KOMFORT-CUTTER	108
8953	UNIVERSAL-CUTTER	108
8954	SICHERHEITS-CUTTER, METALLKORPUS	108
8955	CUTTER MIT FESTSTELLBARER KLINGE	108
8956	AUTOMATIK-SICHERHEITS-CUTTER, METALL/TPR	108
8960	PP-UMREIFUNGSBAND GROBROLLE	109
8970	VERSANDTASCHEN	107
8980	PACKBAND	107
8985	PACKBAND	107
8986	GEWEBEBAND	107
8989	ALU-BAND	107
8990	HANDABROLLER	107
9800	SACKKARRE, FALTBAR	108
9840	MASCHINENSTRETCHFOLIE	109
9842	HANDSTRETCHFOLIE TRANSPARENT	109
9844	HANDSTRETCHFOLIE SCHWARZ	109
68301	C / 52 BAU- UND INDUSTRIESCHLAUCH NEONGELB	77
68311	BAU- UND INDUSTRIESCHLAUCH „IMPORT-QUALITÄT“	78
81101	ABSPERRBAND	115
81760	ERSTE-HILFE BAUSTELLEN	112
81764	OFFICE VERBANDKASTEN	112
81776	BETRIEBSVERBANDKASTEN	112
81778	BETRIEBSVERBANDKASTEN	112
81788	AUGENSPÜLSTATION IN WANDBOX	113
81789	KOMBI-AUGENSPÜLSTATION IN WANDBOX	113
81790	AUGENSPÜLSTATION	113
81792	AUGENSPÜLFLASCHEN-GEBRAUCHSFERTIG	113
81793	PH NEUTRAL SPÜLLÖSUNG	113
84323	GEWEBEPLANE, GRÜN	68
84324	GEWEBEPLANE, WEISS	66
84326	GEWEBEPLANE, BLAU	67
84328	GEWEBEPLANE, WEISS	66
84332	GEWEBEPLANE, BLAU	67
84334	GEWEBEPLANE, WEISS	66
84336	GEWEBEPLANE, BLAU	67
84338	GEWEBEPLANE, WEISS	66
84354	BAUZAUNPLANE MIT ALUMINIUM-ÖSEN	69
84362	PVC-MESH BAUZAUNPLANE	69
84390	KABELBINDER, WEISS	109
84392	KABELBINDER, SCHWARZ	109
84480	ENDLOGURTBAND, 32 mm	64
84490	DOPPELSTEGVERSCHLUSS, 32 mm	64

Art.-Nr.	Art.-Bez.	S.
84499	QUICK ROLL AUFROLLHILFE FÜR ZURRGURTE	59
84500	25 mm ZURRGURT	53
84501	<b>NEU</b> KLEMMSCHLOSS ZURRGURT-SET	52
84502	25 mm ZURRGURT	53
84504	25 mm ZURRGURT	54
84505	25 mm ZURRGURT	54
84506	35 mm ZURRGURT	54
84508	35 mm ZURRGURT	54
84510	50 mm ZURRGURT	56
84511	<b>NEU</b> 50 mm ZURRGURT	56
84511	50 mm ZURRGURT	56
84512	50 mm ZURRGURT	56
84514	50 mm ZURRGURT	57
84515	<b>NEU</b> 50 mm ZURRGURT	57
84516	50 mm ZURRGURT	57
84518	ZURRGURT ZUR AUTOVERLADUNG	58
84519	ZURRGURT ZUR AUTOVERLADUNG	58
84520	RUNDSCHLINGE	60
84522	RUNDSCHLINGE	60
84524	RUNDSCHLINGE	60
84526	RUNDSCHLINGE	60
84528	RUNDSCHLINGE	61
84530	RUNDSCHLINGE	61
84532	RUNDSCHLINGE	61
84534	RUNDSCHLINGE	61
84536	EINWEGHEBEBÄNDER	64
84537	EINWEGHEBEBÄNDER	64
84538	EINWEGHEBEBÄNDER	64
84540	HEBEBAND	62
84542	HEBEBAND	62
84544	HEBEBAND	62
84546	HEBEBAND	62
84548	HEBEBAND	63
84550	HEBEBAND	63
84552	HEBEBAND	63
84554	HEBEBAND	63
84556	ABSCHLEPPSCHLINGE	58
84560	ABDECKNETZ	65
84565	GURTBANDNETZ	65
84566	GURTBANDNETZ	65
84600	GUMMI-SPANNSEILE 8 mm	52
84604	GUMMI-SPANNSEILE 10 mm	52
84605	GUMMI-SPANNSEILE, 12 mm, SCHWARZ	52
84606	<b>NEU</b> EXPANDERHAKEN-SET	52
84609	ABRIEBSCHUTZSCHLAUCH	59
84610	KANTENSCHUTZ-WINKEL	59
84615	KANTENSCHUTZSCHIENE AUS KUNSTSTOFF	59
84620	KANTENSCHUTZ-WINKEL	59
84625	ANTI-RUTSCH-MATTE	59
84662	CONTAINERBAG FÜR ABSETZMULDE	24
84670	MINERALWOLLE BAG	32
84672	MINERALWOLLE BAG	32
84679	BIGBAG MINERALWOLLE M. 4 HEBESCHLAUFEN	32
84680	<b>NEU</b> STEINE BIG BAG	29
84681	STEINE BIG BAG	29
84682	<b>NEU</b> STEINE BIG BAG	29
84685	BIG BAG SCHWARZ	29
84688	BIG BAG MIT CROSS-CORNER SCHLAUFEN	28
84693	POP-UP GARTENABFALLSACK 38 L	37
84694	POP-UP GARTENABFALLSACK 80 L	37
84695	GARTENBAG	36
84697	BAUMBEWÄSSERUNGSSACK, 55 L	37
84698	BAUMBEWÄSSERUNGSSACK, 75 L	37
84700	GEWEBESACK	35
84705	<b>NEU</b> PP-BÄNDCHENGEWEBESACK	35

Art.-Nr.	Art.-Bez.	S.
84710	KMF-SACK MIT HEBESCHLAUFEN	33
84711	KMF-SACK	33
84712	KMF-SACK MIT HEBESCHLAUFEN	33
84715	KMF-SACK, 140 x 220 cm, UNBESCHICHTET	33
84719	KMF-SACK, 140 x 220 cm, TRANSPARENT	33
84720	<b>NEU</b> PP-SACK „ASBEST“	34
84735	BIG BAG MIT AUSLAUF	26
84737	BIG BAG MIT AUSLAUF	26
84738	BIG BAG MIT EINLAUF UND AUSLAUF	26
84740	BIG BAG MIT SCHÜRZE	27
84747	UN-GEFAHRGUT BIG BAG	25
84749	<b>NEU</b> ASBEST BIG BAG TRANSPARENT	25
84750	BIG BAG MIT SCHÜRZE	27
84751	BIG BAG MIT SCHÜRZE	27
84752	BIG BAG MIT SCHÜRZE	27
84754	BIG BAG MIT SCHÜRZE	27
84755	BIGBAG SCHWARZ MIT SCHÜRZE TRAGKRAFT 1.000 KG	27
84756	KAMINHOLZ-BAG TRAGKRAFT 1.000 KG	30
84758	KAMINHOLZ-BAG TRAGKRAFT 1.000 KG	30
84780	STANDARD PLATTENBAG, 260 x 125 x 30 cm	24
84790	STANDARD PLATTENBAG, 320 x 125 x 30 cm	24
84798	BIG BAG GESTELL	29
84905	LDPE MÜLLBEUTEL 60 x 70 cm – 21 µm	39
84910	LDPE ABFALLSACK 110 x 70 cm – TYP 60 – 120 L	39
84990	LDPE SACK MIT SEITENFALTE	38
84991	LDPE SACK MIT SEITENFALTE	38
84993	LDPE SACK ASBEST	34
84995	LDPE SACK KMF	35
84999	MÜLLSACKSTÄNDER	39
89561	ERSATZKLINGEN FÜR SICHERHEITS-CUTTER	108
89801	PACKBAND	107
89851	PACKBAND	107
89861	GEWEBEBAND	107
89864	PROFI-GEWEBEBAND, 100 mm x 50 m	107
89865	GEWEBEBAND 48 mm x 50 m	106
89875	GEWEBEBAND 72 mm x 50 m	106



Best.-Bez.:	<b>Big Bag Schüttgut</b>
Norm:	DIN EN ISO 21898
Material:	Polypropylen
Sicherheitsfaktor:	5:1

Maße	Traglast	Beschichtung	VPE	Best.-Nr.
90 x 90 x 90 cm	1.000 kg	–	150	<b>84680</b>
90 x 90 x 110 cm	1.000 kg	–	120	<b>84682</b>

**Konstruktion:**

- Top: oben offen
- Boden: geschlossen

**Aufhängung:**

- 4 Hebeschlaufen
- Maß: 25 cm (freie Höhe)



Best.-Bez.:	<b>Asbest-Bag mit Schürze – transparent</b>
Norm:	DIN EN ISO 21898
Material:	Polypropylen
Sicherheitsfaktor:	5:1

Maße	Traglast	Beschichtung	VPE	Best.-Nr.
90 x 90 x 110 cm	1.000 kg	✓	120	<b>84749</b>

**Konstruktion:**

- Top: mit Schürze zum Zubinden
- Boden: geschlossen
- 2 Seiten mit transparentem PP-Gewebe

**Aufhängung:**

- 4 Hebeschlaufen
- Maß: 25 cm (freie Höhe)

**Aufdruck:**

- Asbest



Best.-Bez.:	<b>PP-Bändchengewebesack</b>
Best.-Nr.:	<b>84705</b>
Material:	Polypropylen
Füllmenge:	ca. 90 Liter
Abmessung:	60 x 100 cm
VPE:	500

- mit Inliner
- unbeschichtet
- unbedruckt
- mit Band zum Verschließen des Bags



Best.-Bez.:	<b>PP-Sack „ASBEST“</b>
Best.-Nr.:	<b>84720</b>
Material:	Polypropylen
Füllmenge:	ca. 120 Liter
Abmessung:	70 x 110 cm
VPE:	500

- beschichtet
- ohne Inliner
- mit Aufdruck für Asbest
- mit Band zum Verschließen des Bags





Best.-Bez.:	<b>50 mm Zurrgurt</b>
Norm:	DIN EN 12 195-2
Material:	Polyester

Abmessung:		LC (da N)		STF (da N)	Ausführung:	VPE	Best.-Nr.:
50 mm x 8 m	2000	-	4000	300	2-teilig mit Spitzhaken + Sicherungsfeder	10	<b>84511-8M</b>
50 mm x 8 m	2500	-	5000	300	2-teilig mit Spitzhaken + Sicherungsfeder	5	<b>84515-8M</b>

• TÜV/GS geprüft



Best.-Bez.:	<b>Klemmschloss-Zurrgurt-Set</b>
Best.-Nr.:	<b>84501</b>
Norm:	DIN EN 12 195-2
Material:	Polyester
VPE:	20

- Im Set bestehend aus:
- 6x Zurrgurt 1-teilig mit Klemmverschluss, 25 mm x 60 cm, LC 250 daN
  - TÜV/GS geprüft



Best.-Bez.:	<b>Expanderhaken-Set</b>
Best.-Nr.:	<b>84606</b>
Stärke:	6 mm
Farbe:	grün
Länge:	12,5 cm
VPE:	20

- Sets à 6 Stück
- Kern aus Latex
- gummierte Universaldrahhaken
- ideal zur Befestigung von bspw. Gewebeplanen oder Abdecknetzen

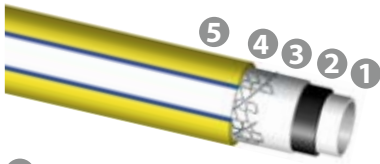

- 1 weiße Innenlage aus Weich-PVC
- 2 schwarze Antialgen-Schutzschicht
- 3 weiße Zwischenschicht aus Weich-PVC
- 4 Trikotgewebe-Einlage
- 5 Schlauchdecke aus PVC



Best.-Bez.:	<b>PRIME FLEX®</b>
Material:	PVC
Einlage:	Trikotgewebe
Temperaturbereich:	-15 °C / +50 °C

Zoll	mm	mm	mm	bar	bar	BR mm	Best.-Nr.		konfektioniert	
							25 m	50 m	25 m	50 m
1/2"	12,3	16,7	2,1	10	25	65	<b>6350-25</b>	<b>6350-50</b>	<b>6351-25</b>	<b>6351-50</b>
3/4"	19	24	2,5	10	25	100	<b>6355-25</b>	<b>6355-50</b>	<b>6356-25</b>	<b>6356-50</b>
1"	25	31	3,0	10	25	160	–	<b>6358-50</b>	–	–

- 5-lagiger Schlauch mit Trikotgewebeverstärkung
- exzellente Flexibilität ohne Verdrehungen
- für intensive Nutzung und hohe Beanspruchung
- UV-beständig, keine Algenbildung

**Anwendung:** Garten- und Landschaftsbau, Landwirtschaft, Bauindustrie



Best.-Bez.:	<b>NBR Bau- und Industrieschlauch</b>
Best.-Nr.:	<b>6885-20</b>
Größe:	C/52 mm
Länge:	20 m
Material:	Außen: NBR, gerippt Innen: NBR, glatt
Farbe:	schwarz
Betriebsdruck:	17 bar
Platzdruck:	60 bar
Temperaturbereich:	-20 °C / +80 °C

Best.-Bez.:	<b>W1 Gelenkbolzenschelle</b>
Best.-Nr.:	<b>7345-...</b> (s. S. 101)
Norm:	DIN 3017
Material:	W1
Bandbreite:	18 mm – 26 mm
Spannbereich:	17 mm – 210 mm

- hoher Betriebsdruck bei gleichzeitiger Flexibilität
- extrem hohe Abriebfestigkeit durch NBR-Längsrippen
- alterungs-, UV- und ozonbeständig
- beständig gegen viele Lösungsmittel, Öle und Treibstoffe sowie Laugen
- komplett eingebunden mit langen, wiederverwendbaren STORZ-Saugkupplungen
- Kupplungen mit geschütztem Drahteinband
- für schwere Beanspruchung
- mit Leckageschieber

- Sechskant-Schraubenkopf
- Band und Gehäuse aus Stahl, verzinkt
- Abgabe nur in Verpackungseinheiten
- besonders geeignet für Industrie-, Spiral- und PVC-Schläuche



Best.-Bez.:	<b>Adapterstück Geka / Klicksystem</b>	
Best.-Nr.:	<b>7107</b>	
Nockenweite:	40 mm	
VPE:	200/10	

- Klicksystem kompatibel mit allen gängigen Schnellkupplungssystemen



Best.-Bez.:	<b>Schnellspann-Kupplung</b>	
Nockenweite:	40 mm	
Größe	VPE	Best.-Nr.
1/2"	100	<b>7108-13</b>
3/4"	100	<b>7108-19</b>

- Schnellspannsystem
- direktes Einspannen und Verschrauben des Schlauchs
- keine Schlauchklemme notwendig
- Zeit- und Kostenersparnis beim Einbinden von Schläuchen



Best.-Bez.:	<b>Kugel-Auslaufventil</b>	
Größe	VPE	Best.-Nr.
1/2"	50/10	<b>7178-13</b>
3/4"	50/10	<b>7178-19</b>

- mit Klicksystem



Best.-Bez.:	<b>Dichtungs-Hanf</b>	
Best.-Nr.:	<b>7195</b>	
Material:	Hanf	
Farbe:	braun	
VPE:	1000	

- ca. 80g
- auf Pappkern
- zum Abdichten von Gewindeverbindungen
- Naturprodukt





Best.-Bez.:	<b>Premium-Spritzdüse</b>
Best.-Nr.:	<b>7532</b>
Material:	ABS, PP, TPR, Aluminium
Farbe:	dunkelgrau / orange
VPE:	48/6

- kompatibel mit allen gängigen Steck-Kupplungs-Systemen
- spezielle Kunststoffbeschichtung sorgt auch bei Nässe für optimalen Griff
- stufenlos verstellbare Düse von Strahl- bis Sprühfunktion



Best.-Bez.:	<b>Wasserspritze</b>
Best.-Nr.:	<b>7528</b>
Material:	ABS, PP
Farbe:	dunkelgrau / orange
VPE:	240/6

- kompatibel mit allen gängigen Steck-Kupplungs-Systemen
- stufenlos verstellbare Düse von Strahl- bis Sprühfunktion



Best.-Bez.:	<b>2-Wege-Verteiler</b>
Best.-Nr.:	<b>7550</b>
Material:	ABS, PP
Farbe:	dunkelgrau / orange
VPE:	120/10

- 2-Wege-Verteiler mit Absperrhähnen
- 2x Klickstecker, 1x3/4" und 1x1/2" IG kompatibel mit allen gängigen Steck-Kupplungs-Systemen



Best.-Bez.:	<b>Kabelbrücke – 1 Kanal</b>
Best.-Nr.:	<b>8226</b>
Material:	Gummi
Maße (L x B x H):	1000 x 200 x 50 mm
Farbe:	schwarz
Gewicht:	ca. 5 kg
bis Ø:	35 mm
VPE:	2

- sicheres Überfahren und Schützen von Kabeln und Schläuchen
- flexible Mischung aus Recycling-Gummi
- profilierte, griffige Oberfläche
- 1 Kabelkanal Breite 38 mm x Höhe 35 mm



Best.-Bez.:	<b>Kabelbrücke zum Aufrollen</b>
Best.-Nr.:	<b>8229</b>
Material:	Gummi
Farbe:	schwarz
Gewicht:	ca. 20 kg
Länge:	10 m
VPE:	1

- flexible, hochfeste Gummi-Mischung
- geringe Überfahrhöhe 30mm
- kostengünstige Lösung zum Schutz von kleineren Kabeln über größere Strecken
- zuschneidbar
- 1 Kabelkanal 20 mm
- 2 Kabelkanäle 15 mm



Best.-Bez.:	<b>Bordsteinrampe</b>		
Material:	Gummi		
Farbe:	schwarz/gelb		

Abmessung	Gewicht	VPE	Best.-Nr.
300 x 600 x 100 mm	ca. 12 kg	2	<b>8240-100</b>
300 x 600 x 150 mm	ca. 20 kg	2	<b>8240-150</b>

- Bordsteinrampe aus robustem Hartgummi für erleichterten Zugang an Kantsteinen und Absätzen
- profilierte Oberfläche für Rutschfestigkeit
- gelbe Markierungen für gute Sichtbarkeit
- Aussparungen an der Unterseite ermöglichen das Abfließen von Regenwasser
- auch zum Durchführen von Kabeln / Schläuchen nutzbar

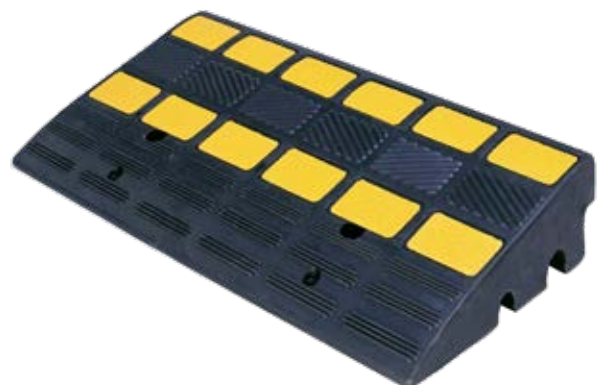



Best.-Bez.:	<b>Zahlen-Vorhängeschloss</b>
Best.-Nr.:	<b>8790-38</b>
Material:	Schlosskörper = Messing Bügel = gehärteter Stahl
Schließstyp:	4 Ziffern
Größe:	38 mm
VPE:	120



- vierstelliger Zahlencode, frei wählbar und veränderbar
- ideal, wenn mehrere Personen Zugang erhalten sollen
- einzeln in Blisterverpackung



Best.-Bez.:	<b>Messing-Vorhängeschloss mit langem Bügel</b>
Best.-Nr.:	<b>8789-50</b>
Material:	Schlosskörper = Messing Bügel = gehärteter Stahl
Schließstyp:	Schlüssel
Größe:	50 mm
VPE:	60

- ideal für die Absicherung von Taschen, Koffern, sowie Türen, Toren, Schränken, Kellern, Schuppen und Schaltanlagen
- gehärteter Bügel mit Korrosionsschutz
- Verriegelung ohne Schlüssel durch Herunterdrücken des Bügels
- TECTOR®-Prägung
- inkl. 3 Schlüsseln



Best.-Bez.:	<b>Diskusschloss</b>
Best.-Nr.:	<b>8792-70</b>
Material:	Schlosskörper = Edelstahl Bügel = gehärteter Stahl
Schließstyp:	Schlüssel
Größe:	70 mm
VPE:	72

- ideal für die Absicherung von Türen, Toren, Schränken, Kellern, Schuppen und Türriegeln
- der Bügel ist zum Großteil im Schlosskörper versteckt, was die üblichen Angriffspunkte bei Aufbruchversuchen deutlich minimiert
- optimaler Schutz durch Diskusform
- gehärteter Bügel mit Korrosionsschutz
- inkl. 2 Schlüsseln



Best.-Bez.:	<b>Abdeckvlies</b>		
VPE:	1 Rolle		
Größen	Stärke	Gewicht	Best.-Nr.
1 m x 50 m	180 g/m <sup>2</sup>	9,00 kg	<b>8410-50</b>
1 m x 50 m	220 g/m <sup>2</sup>	11,00 kg	<b>8411-50</b>
1 m x 25 m	270 g/m <sup>2</sup>	6,75 kg	<b>8412-25</b>

- mit PE-Antirutschfolie
- saugfähig
- für Abdeckarbeiten im Innenbereich
- mehrfach verwendbar

Best.-Bez.:	<b>Absperrband</b>
Best.-Nr.:	<b>8109-500</b>
Farbe:	rot/weiß
Rollenbreite:	80 mm
Rollenlänge:	500m
Stärke:	35 µm
VPE:	10

- mind. 80% recyceltes, zertifiziertes Polyethylen
- Made in Germany
- extrem reißfest



Best.-Bez.:	<b>Zugbandsack</b>
Best.-Nr.:	<b>8491</b>
Material:	LDPE
Stärke:	42 µm
Füllmenge:	ca. 120 Liter
Abmessung:	70 x 105 cm
VPE:	8 Rollen

- 25 Stück auf einer Rolle
- Zugband
- mit Bodennaht



# ENTSORGUNG







<b>Containerbags</b>	S. 24
<b>Plattenbags</b>	S. 24
<b>Big Bags</b>	S. 25 – 30
<b>Mineralwolle Bags</b>	S. 32
<b>KMF-Säcke</b>	S. 33
<b>PP-Säcke</b>	S. 34 – 35
<b>Gartenbags</b>	S. 36 – 37
<b>Abfallsäcke</b>	S. 38 – 39
<b>Eimer, Kübel, Kästen</b>	S. 40 – 41
<b>PSA für Renovierung, Sanierung, Entsorgung</b>	S. 42 – 45

## Flexible Einweg Schüttgutbehälter – „Big Bags“

### 1 Allgemeines

#### Was sind FIBC?

Ein Flexible Intermediate Bulk Container – kurz FIBC – (auch bekannt als „Big Bag“) ist ein flexibler Schüttgutbehälter, bestehend aus gewebtem Material und so konstruiert, dass dieser

- im befüllten Zustand mittels Kranhaken, Gabeln o.ä gehoben werden kann.
- Materialien in Pulver- oder Granulatform transportieren kann.
- im leeren Zustand zusammenfaltbar ist.

Grundsätzlich lassen sich FIBC in die folgenden 3 Kategorien einordnen:

- Mehrweg-FIBC für hohe Beanspruchung
- Mehrweg-FIBC für normale Beanspruchung
- Einweg-FIBC

#### Wofür werden FIBC eingesetzt?

FIBC werden in der Regel für nichtgefährliche, feste Schüttgüter eingesetzt, wie bspw. Körner, Samen, Salze, Harze, Saatgut, Kies, Granulat, Steine, Asbest, Sand, Grünabfälle etc. Sie kommen überwiegend in den Bereichen Lebensmittel, Chemie, Agrarindustrie, Entsorgung, Sanierung sowie Baustoffhandel zum Einsatz. Die Füllgüter können in Pulver, Granulat- oder Pastenform vorliegen.

#### Normen

Unsere **TECTOR** FIBC entsprechen der DIN EN ISO 21898 – Verpackung – Flexible Großpackmittel (FIBC) für nichtgefährliche Güter.

### 2 Design

Um einen FIBC designtechnisch vollständig beschreiben zu können, sind die folgenden Angaben notwendig:

Mantel, Boden, Körper und Deckel. FIBC können dabei auf unterschiedliche Weisen konstruiert werden:

- U-Form: Bei diesem werden entlang zwei gegenüberliegenden Seiten 2 Nähte benötigt, um eine „U“- Form herzustellen.
- Circular: Auch als „Tubular Bag“ bezeichnet. Das Material wird auf einem kreisförmigen Webstuhl gefertigt und anschließend auf die fertige Höhe des Bags zugeschnitten.
- 4-Form: 4 separate Seiten eines Bags werden zusammengenäht und bilden so den Körper des Bags.
- Baffle: Das Material selbst oder ein anderer Stoff werden in die Ecken des Bags zusätzlich eingenäht, um die Stabilität der Konstruktion zu erhöhen.

Alle Nähte und Verbindungen müssen verriegelt bzw. rückgenäht sein oder mit mindestens 20 mm langen Nähenden versehen sein, welche gesichert sein müssen. Um Ihren Anforderungen gerecht zu werden, stehen verschiedene Befüll-, Entlade- sowie Schlaufenmöglichkeiten zur Verfügung:



Entlademöglichkeiten		
		
<b>Dichter Boden</b>	<b>Entladeventil</b>	<b>Doppeltes Entladeventil</b>
		
<b>konischer Boden</b>	<b>Rosette</b>	<b>Bodenklappe</b>

### 3 Leitfaden für die richtige Auswahl

Um eine optimale Funktion sowie sichere Auswahl des FIBC zu gewährleisten, sollte dieser nach den spezifischen Einsatzbedingungen ausgesucht werden. Hierfür ist es erforderlich, möglichst vollständige und belastbare Informationen über die Anwendung und Umgebung in Erfahrung zu bringen (siehe Kapitel 4 – Handhabung von FIBC). Vergewissern Sie sich, dass der FIBC für das vorgesehene Füllgut geeignet ist. Ferner beachten Sie die chemischen und physikalischen Eigenschaften, wie Schüttdichte, Korngröße und -form, Einfülltemperatur sowie Lebensmitteleignung. Des Weiteren spielt die Anzahl der Hebungen des Behälters eine wichtige Rolle.

### 4 Handhabung von FIBC

#### 4.1 Befüllung der FIBC

Vor dem Befüllen der FIBC sollten Sie sich vergewissern, dass die Hebevorrichtung auf die Traglast des FIBC ausgelegt ist. Ferner sollten Sie untersuchen, ob der FIBC sichtbare Schäden aufweist. Der FIBC sollte von der Vorhängerichtung auf eine Art und Weise hängen, sodass der Boden des FIBC den Untergrund bzw. die Palette leicht berührt oder über ihnen schwebt. Sollte der FIBC mit einer Auslaufvorrichtung versehen sein, vergewissern Sie sich, dass diese geschlossen ist. Um die Stabilität der FIBC bei der Befüllung zu gewährleisten, sollte die Füllhöhe zwischen dem 0,5- bis 2-fachen der kürzesten waagerechten Abmessung des FIBC liegen. Die Fließeigenschaften der Füllstoffe können ebenfalls die Stabilität beeinflussen. Diese kann häufig durch das Rütteln während oder nach dem Befüllen gesteigert werden, indem die eingeschlossene Luft entweicht und sich das Füllgut verdichtet.



**Beim Befüllen oder Entladen von FIBC können elektrostatische Aufladungen auftreten, die unter bestimmten Voraussetzungen zu einer Explosion führen können!**

#### 4.2 Handling der FIBC

Vor dem Heben der FIBC sollten die Hebeschlaufen bzw. die Hebevorrichtungen gemäß des Einsatzzweckes positioniert werden. Unterschieden werden diese in selbststehende und hängende Schlaufen. Bei selbststehenden Schlaufen besteht der Vorteil darin, dass die Gabel des Staplers direkt in diese eingeleitet werden können, ohne zusätzliches Handling zu fordern. Verwenden Sie zum Heben immer alle Schlaufen! Achten Sie auf eine symmetrische bzw. lineare Bewegung ihrer Hebevorrichtung bzw. des Gabelstaplers. Sind Haken oder ähnliche Anschlagmittel im Einsatz, so ist sicherzustellen, dass diese keine scharfen Kanten aufweisen, die den FIBC beschädigen könnten. Ferner sollte der Radius des Hakens groß genug sein, damit die Hebeschleufe auf der ganzen Breite tragen kann.

Während des Hebens muss sichergestellt sein, dass die Schlaufen vertikal verlaufen – und nicht verknoten oder verdrehen! Beim Transport mittels eines Gabelstaplers sollte der FIBC so niedrig wie möglich am Mast gehalten werden. Um eine Instabilität des Gabelstaplers zu vermeiden, neigen Sie den Mast leicht nach hinten. Das Sichtfeld des Fahrers darf in keinem Fall eingeschränkt werden! FIBC dürfen nicht gezogen werden.

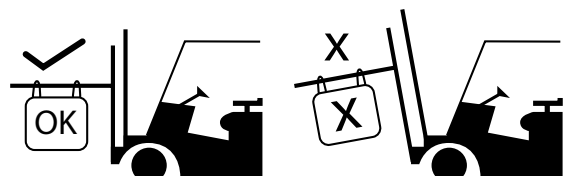

### 4.3 Entleerung der FIBC

Um einen Einweg-FIBC zu entleeren, sollte der Boden mittels einer dafür vorgesehenen Vorrichtung – bspw. einem Dosierer – vorsichtig aufgeschnitten werden. Heben Sie dazu den FIBC an und lassen ihn auf die Keilspitzen herab. Falls ein integrierter Auslauf vorliegt, so ist dieser nur zu öffnen, wenn der FIBC an einer Hebevorrichtung über dem Boden hängt. Vergewissern Sie sich, dass sich keine Personen unterhalb des FIBC befinden.



**Beim Befüllen oder Entladen von FIBC können elektrostatische Aufladungen auftreten, die unter bestimmten Voraussetzungen zu einer Explosion führen können!**

### 5 Lagerung von FIBC

Grundsätzlich können FIBC gestapelt werden. Stapeln Sie FIBC nur, wenn es die Konstruktion der FIBC zulässt.

Dabei stehen 2 Methoden zur Verfügung:

- **Pyramide:** Jeder FIBC der höhergelegenen Stufe muss auf mindestens 4 FIBC gestapelt werden. Jede Schicht wird anschließend nach innen ausgerichtet und bildet so eine Pyramidenstruktur.
- **Unterstützung:** Die FIBC werden gegen zwei Wände gestapelt, die stark genug sind, die FIBC in Position zu halten.

Vergewissern Sie sich, welche Auswirkungen sich durch die Stapelung auf das Füllgut ergeben, um so mögliche Folgeschäden zu vermeiden. Beachten Sie, dass die untersten FIBC das Gewicht der darüberliegenden FIBC tragen müssen!

Die Lagerung von FIBC im Außenbereich ist grundsätzlich möglich, wird jedoch nicht empfohlen. Unsere **TECTOR** FIBC enthalten zwar einen UV-Schutz, diese Materialien unterliegen jedoch den natürlichen Abbauprozessen unter Sonnenlicht. Ist dies der Fall, vergewissern Sie sich, dass der FIBC und das Füllgut vor Sonne und Regen geschützt sind. Überziehen Sie den FIBC mit einer Abdeckhaube o.ä.. Für zusätzlichen UV-Schutz empfehlen wir unsere schwarzen FIBC Artikel Nr. 84755 und 84685. Wenn möglich, sollten FIBC in einer trockenen, sonnenarmen Umgebung gelagert werden. Stellen Sie sicher, dass die FIBC nicht in Wasser o.ä. Flüssigkeiten stehen.

### 6 Antistatische/ableitfähige FIBC

Beim Befüllen oder Entladen von FIBC können elektrostatische Aufladungen erzeugt werden. Für diese Fälle eignen sich entweder antistatische Behälter oder ableitfähige FIBC. Grundsätzlich lassen sich diese in 4 Gruppen einteilen: Typ A,B,C und D. In den meisten Fällen eignen sich entweder antistatische Behälter (Typ B) oder ableitfähige Behälter (Typ C). Entscheidend für die Auswahl des Typs ist das Ausmaß der elektrostatischen Aufladung sowie die Umgebung bei Befüllung bzw. Entleerung.

### 7 Gefahrgut (UN-Bags)

Der weltweite Transport von Gefahrgut ist durch eine Expertengruppe der Vereinten Nationen geregelt, welche entsprechende Richtlinien zur Verhinderung von Unglücken und zum Schutz der öffentlichen Gesundheit erlässt. UN-Bags für Gefahrgut werden in der Zertifizierung erhöhten Anforderungen unterzogen. Unser zertifizierter UN-Bag erfüllt die Anforderungen nach der UN-Norm 13H3Y.

Gefahrgut lässt sich in die folgenden Verpackungsgruppen unterteilen:

Gefährungsgrad:	Verpackungsgruppe:	UN Symbol:	Max. Volumen:
hoch	I	X	1,5 m <sup>3</sup>
mittel	II	Y	3,0 m <sup>3</sup>
gering	III	Z	3,0 m <sup>3</sup>

### 8 Wiederverwendung und Lebensdauer



Einweg-FIBC sind für den mehrmaligen Gebrauch nicht geeignet. Lediglich FIBC mit einem Sicherheitsfaktor von mind. 6:1 sind für den mehrmaligen Gebrauch geeignet. Der Benutzer ist für den richtigen Gebrauch des FIBC verantwortlich!

Die Lebensdauer eines FIBC wird im wesentlichen durch seine Lagerhaltung und den Einsatzzweck bestimmt. Grundsätzlich gilt, dass die Lebensdauer 2 Jahre nach Produktionsdatum nicht überschreiten sollte. Vor der Wiederverwendung von Mehrweg-FIBC vergewissern Sie sich, dass diese keine sichtbaren Schäden aufweisen und dem Einsatzzweck entsprechen. Das **TECTOR** Safety-Label enthält viele wichtige Informationen hinsichtlich der Wiederverwendbarkeit und des Einsatzzwecks, wie FIBC-Klasse, Sicherheitsfaktor und das Produktionsdatum.

## 9 Kennzeichnung von FIBC

Alle FIBC müssen dauerhaft gekennzeichnet sein durch ein fest angebrachtes und leicht sichtbares, lesbares Label. Auch ein dauerhafter Aufdruck auf dem FIBC ist möglich. Das **TECTOR** Safety Label enthält alle wichtigen Informationen gemäß DIN EN ISO 21898.

Bevor der FIBC in Betrieb genommen wird, ist zu prüfen, ob das Label und seine Parameter richtig und für den Einsatzzweck geeignet sind. Verwenden Sie niemals einen FIBC, dessen Label schadhafte oder nicht mehr vorhanden ist! Dieselbe Anweisung gilt auch, wenn die Kennzeichnung des FIBC auf dem Körper angebracht ist.

Hersteller XY Musterstraße 1 12345 Musterstadt Bestell-Nr.: 8475 FIBC – 90 x 90 x 110 cm (FLEXIBLE INTERMEDIATE BULK CONTAINER)	
SWL: 1.000kg	Sicherheitsfaktor (SF): 5:1
	Certificate Nr. 10746.2/18-1 (Labordata)
	Tested according DIN EN ISO 21898
	Einweg-FIBC
	No: EB201000001
LAGERUNG IM FREIEN NUR UNTER ABDECKUNG. KONTAKT MIT SCHARFEN GEGENSTÄNDEN UND KANTEN VERMEIDEN. ALLE 4 SCHLAUFEN VERWENDEN	
	
POLYPROPYLEN UND POLYETHYLEN SIND PRODUKTE AUS WASSER UND KOHLENSTOFF. SIE SIND RECYCLINGFAEHIG UND GRUNDWASSERNEUTRAL.	

## 10 Zusammenfassung

Gebote	Verbote
Vergewissern Sie sich, dass der FIBC ein Label gemäß o.g. Norm aufweist.	Verwenden Sie niemals einen FIBC, dessen Label schadhafte oder nicht vorhanden ist.
Lesen Sie die Hinweise auf dem Label.	Überschreiten Sie auf keinen Fall die SWL.
Wählen Sie den FIBC nach den spezifischen Einsatzbedingungen aus.	Wiederverwendung von Einweg-FIBC ist verboten.
Vor dem Befüllen den Verschluss der Auslaufvorrichtung überprüfen.	Befüllen Sie die FIBC nicht ungleichmäßig.
Verwenden Sie ein Hebegerät mit ausreichender Kapazität für das Anheben der FIBC.	Unterwerfen Sie den FIBC keinen asymmetrischen Bewegungen.
Beim Transport muss der Mast des Gabelstaplers auf einen angemessenen Winkel nach hinten geneigt sein.	Neigen Sie den Mast des Gabelstaplers nicht nach vorne.
Haken, Gabeln o.ä. müssen eine angemessene Größe aufweisen, damit die Schlaufen mit voller Breite tragen können. Scharfe Kanten sind zu vermeiden.	Sofern die Gabeln noch Last tragen, dürfen diese nicht entfernt werden.
Beachten Sie geeignete Maßnahmen zur Staubkontrolle.	Führen Sie eigenständig keine Reparaturen am FIBC aus.
Berücksichtigung der Gefahren statischer Elektrizität.	Verwenden Sie niemals FIBC für andere Zwecke als ursprünglich geplant.
FIBC vor Sonne und Regen schützen.	FIBC nicht ziehen.
Stellen Sie sicher, dass die FIBC während des Transportes ordnungsgemäß gesichert sind.	Stapeln Sie FIBC nicht, sofern die Stabilität nicht gewährleistet ist.

Wir beraten Sie gerne hinsichtlich aller weiteren, offenen Fragen rund um das Thema „Big Bags“. Die vorliegenden Informationen sind als eigene Darstellung in Anlehnung an DIN EN ISO 21898 erstellt worden.

	Art.-Nr.	Katalogseite	Grundfläche (cm)	Höhe (cm)	Beschichtung	Schürze	Asbest-Kennzeichnung	SWL (kg)	Sonstiges / Bemerkungen
<b>Plattenbags</b>	8479	24	320 x 125	30	✓	✓	✓	1500	
	84790	24	320 x 125	30	✓	✓	✓	1500	
	8478	24	260 x 125	30	✓	✓	✓	1500	
	84780	24	260 x 125	30	✓	✓	✓	1500	
<b>Containerbags</b>	8465	24	650 x 240	240	✓	✓	✓		
	8464	24	620 x 240	115	✓	✓	✓		
	84640	24	620 x 240	115	✓	✓			
	84662	24	420/240 x 182	175	✓	✓			für Absetzmulde
<b>PP-Säcke</b>	84710	33	140	220	✓				Aufdruck Mineralfaserabfälle
	8471	33	140	220	✓				Aufdruck Mineralfaserabfälle
	84711	33	140	220	✓				Aufdruck Mineralfaserabfälle
	84712	33	140	220	✓				Aufdruck Mineralfaserabfälle
	84715	33	140	220					Aufdruck Mineralfaserabfälle
	84719	33	140	220	✓				transparent, Aufdruck Mineralfaserabfälle
	8472	34	70	110			✓		Inliner
	8470	35	70	110					
	84700	35	40	60					
	84705	35	60	100					mit Inliner
	84720	34	70	110	✓		✓		ohne Inliner



Art.-Nr.	Katalogseite	Grundfläche (cm)	Höhe (cm)	Beschichtung	Schürze	Asbest-Kennzeichnung	SWL (kg)	Sonstiges / Bemerkungen
84672	32	125 x 125	150	✓	✓			Aufdruck Mineralfaserabfälle
84679	32	90 x 90	120	✓	✓			transparentes Gewebe an 2 Seiten, Aufdruck Mineralfaserabfälle
84754	27	100 x 100	200		✓		1250	
84752	27	90 x 90	165		✓		1250	
84755	27	90 x 90	110		✓		1000	Schwarzes Gewebe für UV-Schutz
84737	26	90 x 90	165		✓		1250	Auslauf am Boden
8467	32	90 x 90	120	✓	✓			Aufdruck Mineralfaserabfälle 2 lange Hebeschlaufen
84670	32	90 x 90	120	✓	✓			Aufdruck Mineralfaserabfälle
84685	29	90 x 90	90				1500	Schwarzes Gewebe für UV-Schutz
84735	26	90 x 90	115		✓		1500	Auslauf am Boden
8473	26	90 x 90	115		✓		1000	Auslauf am Boden
84738	26	90 x 90	115	✓			1250	Einlauf u. Auslauf, staubdicht
84749	31							
8474	25	90 x 90	110	✓	✓	✓	1000	
84740	27	90 x 90	110	✓	✓		1000	
8477	27	90 x 90	110		✓		1000	Inliner
8475	27	90 x 90	110		✓		1000	
84751	27	90 x 90	110		✓		1500	
84680	29	90 x 90	90				1000	
84682	29	90 x 90	110				1000	
84681	29	90 x 90	110				1500	
84688	28	90 x 90	90				1500	Cross-Corner-Loops
8468	29	90 x 90	90				1500	
8476	28	90 x 90	90				1000	2 Zusatzschlaufen am Boden
84750	27	75 x 75	90		✓		1000	
84756	30	80 x 95	100				1000	Mesh-Gewebe auf 2 Seiten
8469	36	40 x 40	45					2 Hebeschlaufen
84747	25	90 x 90	110		✓		1000	UN-Gefahrgut-Zulassung 13H3Y
84758	30	90 x 90	140				1000	Mesh-Gewebe auf 2 Seiten
84695	36	Ø 55	85					

Big Bags

Handschutz

## Wunsch Big Bag nicht gefunden? Wir beschaffen auch ganz nach Ihrem Bedarf!

Trotz unseres stetig wachsenden Sortiments ist Ihr gesuchtes Modell nicht dabei? Wir produzieren auch gerne nach Ihren individuellen Vorgaben. Ganz gleich ob Wunsch-Maß, eine höhere Tragelast (SWL) oder spezielle Funktion. Gerne produzieren wir für Sie spezielle Lösungen für Ihre Anwendungen, wie zum Beispiel Big Bags zur Holzverladung oder Big Bags für die Lebensmittel- und Pharmaindustrie aus einer modernen Reinraumproduktion.

**Sprechen Sie uns an, wir beraten Sie gerne!**



**1. Einfüllstutzen:**  
Ein Einfüllstutzen auf der Oberseite kann zur Befüllung, z. B. mittels eines Rohres, geöffnet werden.



**2. Schürze:**  
Mithilfe der Schürze kann der Big Bag zum Transport sauber verschlossen werden.



**3. Oben offen:**  
Der Big Bag ist auf der Oberseite vollständig geöffnet und kann entsprechend einfach befüllt werden.



**4. 4 Hebeschlaufen:**  
Die 4 Hebeschlaufen mit einer freien Länge von 25 cm sind in die Außennähte eingenäht.



**7. Bedruckung:**  
Eine Bedruckung mit Warnhinweisen (z. B. Asbest) ist ebenso möglich wie eine Personalisierung mit einem Firmenlogo.



**5. Cross-Corner-Schlaufen:**  
Die Hebeschlaufen sind über die Ecke genäht und ermöglichen eine größere Öffnung.

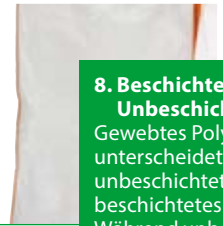

**8. Beschichtet/ Unbeschichtet:**  
Gewebtes Polypropylen unterscheidet man in unbeschichtetes und beschichtetes Gewebe. Während unbeschichtetes Gewebe luftdurchlässig ist, ist ein beschichtetes Gewebe luftundurchlässig und verhindert das Austreten von Staub. Zudem wird der Inhalt vor Feuchtigkeit geschützt.



**6.2 extra große Hebeschlaufen:**  
Die extra großen Hebeschlaufen sind auf beiden Seiten von vorne nach hinten angebracht und werden vorrangig für leichte Inhalte wie Mineralfaserabfälle (KMF) verwendet.



**9. Inliner:**  
Ein Inliner aus Polyethylen (PE) wird lose im Big Bag innenliegend geliefert und vorrangig beim Transport von feuchtem Material verwendet.



**11. Auslaufstutzen:**  
Ein Auslaufstutzen auf der Unterseite kann zum gezielten Entleeren verwendet werden.

**10. Geschlossener Boden**

**12. Bodenschlaufen:**  
Auf der Vorderseite unten angebrachte Bodenschlaufen dienen zum Kippen des Big Bags.







Handschutz

**Big Bags mit individueller Bedruckung ...**

**... werbewirksam, steigender Wiedererkennungswert und individuelle Kennzeichnung!**

Ob Ihr Firmenlogo, Slogan oder Ihre Anschrift – lassen Sie Ihre Big Bags individuell nach Ihren Vorstellungen bedrucken.

**Sprechen Sie uns an, wir beraten Sie gerne!**



Best.-Bez.:	<b>Containerbag</b>
Material:	Polypropylen

Maße	Volumen	Beschichtung	Aufdruck	VPE	Best.-Nr.
620 x 240 x 115 cm	17 m <sup>3</sup>	✓	Asbest	10	<b>8464</b>
620 x 240 x 115 cm	17 m <sup>3</sup>	✓	-	10	<b>84640</b>
650 x 240 x 240 cm	37 m <sup>3</sup>	✓	Asbest	5	<b>8465</b>

**Konstruktion:**

- Top: 3-seitige Schürze mit Deckel
- Boden: geschlossen

**Aufhängung:**

- Halte- und Verschlussbänder

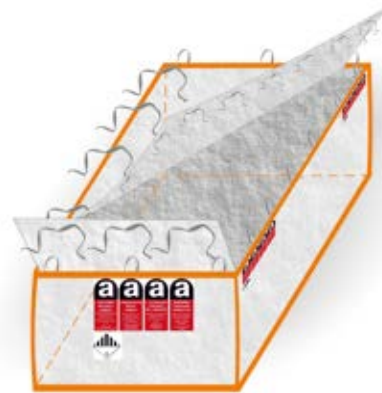

Best.-Bez.:	<b>Asbest-Plattenbag</b>
Norm:	DIN EN ISO 21898
Material:	Polypropylen
Sicherheitsfaktor:	5:1

Maße	Nennlast	Beschichtung	Aufdruck	VPE	Best.-Nr.
260 x 125 x 30 cm	1.500 kg	✓	Asbest	50	<b>8478</b>
260 x 125 x 30 cm	1.500 kg	✓	Asbest	50	<b>84780</b>
320 x 125 x 30 cm	1.500 kg	✓	Asbest	50	<b>8479</b>
320 x 125 x 30 cm	1.500 kg	✓	Asbest	50	<b>84790</b>

**Konstruktion:**

- Top: 3-seitige Schürze mit Deckel
- Boden: geschlossen

**Aufhängung:**

- 4 Hebeschlaufen
- Halte- und Verschlussbänder

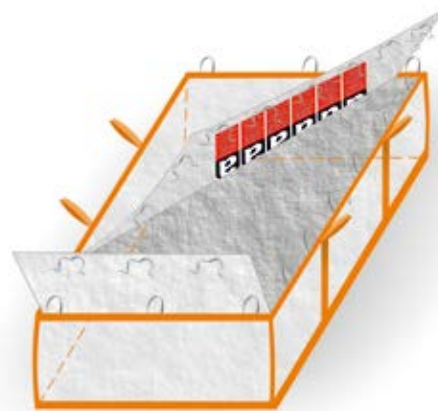

Best.-Bez.:	<b>Containerbag für Absetzmulde</b>
Material:	Polypropylen

Maße	Volumen	Beschichtung	VPE	Best.-Nr.
420/240 x 182 x 175 cm	10 m <sup>3</sup>	✓	20	<b>84662</b>

**Konstruktion:**

- Top: Schürzendeckel zum Zubinden
- Boden: geschlossen

**Aufhängung:**

- Halte- und Verschlussbänder

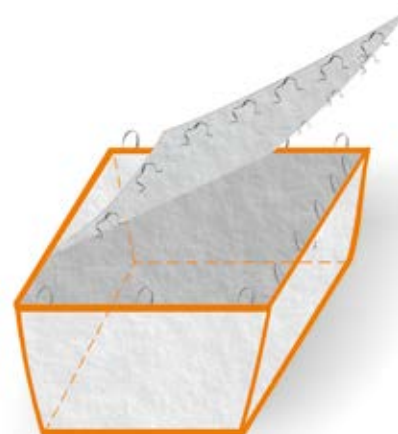

Best.-Bez.:	<b>Asbest-Bag mit Schürze – transparent</b>			
Norm:	DIN EN ISO 21898			
Material:	Polypropylen			
Sicherheitsfaktor:	5:1			
Maße	Traglast	Beschichtung	VPE	Best.-Nr.
90 x 90 x 110 cm	1.000 kg	✓	120	<b>84749</b>

**Konstruktion:**

- Top: mit Schürze zum Zubinden
- Boden: geschlossen
- 2 Seiten mit transparentem PP-Gewebe

**Aufhängung:**

- 4 Hebeschlaufen
- Maß: 25 cm (freie Höhe)

**Aufdruck:**

- Asbest



**NEU**



Best.-Bez.:	<b>Asbest-Bag mit Schürze – weiß</b>			
Norm:	DIN EN ISO 21898			
Material:	Polypropylen			
Sicherheitsfaktor:	5:1			
Maße	Traglast	Beschichtung	VPE	Best.-Nr.
90 x 90 x 110 cm	1.000 kg	✓	120	<b>8474</b>
90 x 90 x 110 cm	1.000 kg	✓	10	<b>8474-10</b>

**Konstruktion:**

- Top: mit Schürze zum Zubinden
- Boden: geschlossen

**Aufhängung:**

- 4 Hebeschlaufen
- Maß: 25 cm (freie Höhe)

**Aufdruck:**

- Asbest



mit Schürze



Best.-Bez.:	<b>UN Gefahrgut Big Bag</b>			
Norm:	UN-Gefahrgut-Zulassung 13H3Y			
Material:	Polypropylen			
Sicherheitsfaktor:	6:1			
Maße	Traglast	Beschichtung	VPE	Best.-Nr.
90 x 90 x 110 cm	1.000 kg	–	70	<b>84747</b>

**Konstruktion:**

- Top: mit Schürze zum Zubinden
- Innen: Inliner aus PE
- Boden: geschlossen

**Aufhängung:**

- 4 Hebeschlaufen
- Maß: 25 cm (freie Höhe)

**Aufdruck:**

- Gefahrgut-Aufdruck (2-seitig)



mit Inliner

mit Schürze





Best.-Bez.:	<b>Big Bag mit Ein- und Auslauf</b>			
Norm:	DIN EN ISO 21898			
Material:	Polypropylen			
Sicherheitsfaktor:	5:1			

Maße	Traglast	Beschichtung	VPE	Best.-Nr.
90 x 90 x 115 cm	1.250 kg	✓	70	<b>84738</b>

**Konstruktion:**

- Top: Einlaufstutzen, 35 (ø) x 50 (L) cm
- Boden: mit Auslaufstutzen, 35 (ø) x 50 (L) cm
- staubdichte Nähte

**Aufhängung:**

- 4 Hebeschlaufen
- Maß: 25 cm (freie Höhe)



Best.-Bez.:	<b>Big Bag mit Auslauf</b>			
Norm:	DIN EN ISO 21898			
Material:	Polypropylen			
Sicherheitsfaktor:	5:1			

Maße	Traglast	Beschichtung	VPE	Best.-Nr.
90 x 90 x 115 cm	1.000 kg	-	100	<b>8473</b>
90 x 90 x 115 cm	1.000 kg	-	10	<b>8473-10</b>
90 x 90 x 165 cm	1.250 kg	-	60	<b>84737</b>
90 x 90 x 115 cm	1.500 kg	-	50	<b>84735</b>

**Konstruktion:**

- Top: mit Schürze zum Zubinden
- Boden: mit Auslaufstutzen, 35 (ø) x 50 (L) cm

**Aufhängung:**

- 4 Hebeschlaufen
- Maß: 25 cm (freie Höhe)



Best.-Bez.:	<b>Big Bag mit Schürze</b>
Norm:	DIN EN ISO 21898
Material:	Polypropylen
Sicherheitsfaktor:	5:1

Maße	Traglast	Beschichtung	VPE	Best.-Nr.
75 x 75 x 90 cm	1.000 kg	–	120	<b>84750</b>
75 x 75 x 90 cm	1.000 kg	–	10	<b>84750-10</b>
90 x 90 x 110 cm	1.000 kg	✓	120	<b>84740</b>
90 x 90 x 110 cm	1.000 kg	–	120	<b>8475</b>
90 x 90 x 110 cm	1.000 kg	–	10	<b>8475-10</b>
90 x 90 x 110 cm	1.500 kg	–	80	<b>84751</b>
90 x 90 x 165 cm	1.250 kg	–	75	<b>84752</b>
100 x 100 x 200 cm	1.250 kg	–	50	<b>84754</b>

**Konstruktion:**

- Top: mit Schürze zum Zubinden
- Boden: geschlossen

**Aufhängung:**

- 4 Hebeschlaufen
- Maß: 25 cm (freie Höhe)



Best.-Bez.:	<b>Big Bag mit Schürze – schwarz</b>
Norm:	DIN EN ISO 21898
Material:	Polypropylen
Sicherheitsfaktor:	5:1

Maße	Traglast	Beschichtung	VPE	Best.-Nr.
90 x 90 x 110 cm	1.000 kg	–	120	<b>84755</b>

**Konstruktion:**

- Top: mit Schürze zum Zubinden
- Boden: geschlossen
- UV-Schutz

**Aufhängung:**

- 4 Hebeschlaufen
- Maß: 25 cm (freie Höhe)

**Aufdruck:**

- TECTOR®

**UV-Schutz:**

- Mehr Schutz des Füllmaterials vor UV-Strahlung
- besonders geeignet, wenn dunkle Mineralien oder lichtempfindliche Güter verpackt werden sollen



Best.-Bez.:	<b>Big Bag mit Schürze und Inliner</b>
Norm:	DIN EN ISO 21898
Material:	Polypropylen
Sicherheitsfaktor:	5:1

Maße	Traglast	Beschichtung	VPE	Best.-Nr.
90 x 90 x 110 cm	1.000 kg	–	60	<b>8477</b>
90 x 90 x 110 cm	1.000 kg	–	10	<b>8477-10</b>

**Konstruktion:**

- Top: mit Schürze zum Zubinden
- Innen: mit Inliner aus PE
- Boden: geschlossen

**Aufhängung:**

- 4 Hebeschlaufen
- Maß: 25 cm (freie Höhe)



Best.-Bez.:	<b>Big Bag mit Cross-Corner Schlaufen</b>			
Norm:	DIN EN ISO 21898			
Material:	Polypropylen			
Sicherheitsfaktor:	5:1			
Maße	Traglast	Beschichtung	VPE	Best.-Nr.
90 x 90 x 90 cm	1.500 kg	–	120	<b>84688</b>

- Konstruktion:**
- Top: oben offen
  - Boden: geschlossen
- Aufhängung:**
- 4 Hebeschlaufen
  - Maß: 25 cm (freie Höhe)



Best.-Bez.:	<b>Big Bag mit Bodenschlaufen</b>			
Norm:	DIN EN ISO 21898			
Material:	Polypropylen			
Sicherheitsfaktor:	5:1			
Maße	Traglast	Beschichtung	VPE	Best.-Nr.
90 x 90 x 90 cm	1.000 kg	–	120	<b>8476</b>
90 x 90 x 90 cm	1.000 kg	–	10	<b>8476-10</b>

- Konstruktion:**
- Top: oben offen
  - Boden: geschlossen, 2 Zusatzschlaufen
- Aufhängung:**
- 4 Hebeschlaufen
  - Maß: 25 cm (freie Höhe)



Best.-Bez.:	<b>Big Bag Schüttgut</b>			
Norm:	DIN EN ISO 21898			
Material:	Polypropylen			
Sicherheitsfaktor:	5:1			

Maße	Traglast	Beschichtung	VPE	Best.-Nr.
90 x 90 x 90 cm	1.000 kg	–	150	<b>84680 NEU</b>
90 x 90 x 90 cm	1.500 kg	–	120	<b>8468</b>
90 x 90 x 90 cm	1.500 kg	–	10	<b>8468-10</b>
90 x 90 x 110 cm	1.500 kg	–	120	<b>84681</b>
90 x 90 x 110 cm	1.000 kg	–	120	<b>84682 NEU</b>

**Konstruktion:**

- Top: oben offen
- Boden: geschlossen

**Aufhängung:**

- 4 Hebeschlaufen
- Maß: 25 cm (freie Höhe)



Best.-Bez.:	<b>Big Bag Schüttgut – schwarz</b>			
Norm:	DIN EN ISO 21898			
Material:	Polypropylen			
Sicherheitsfaktor:	5:1			

Maße	Traglast	Beschichtung	VPE	Best.-Nr.
90 x 90 x 90 cm	1.500 kg	–	120	<b>84685</b>

**Konstruktion:**

- Top: oben offen
- Boden: geschlossen
- UV-Schutz

**Aufhängung:**

- 4 Hebeschlaufen
- Maß: 25 cm (freie Höhe)

**Aufdruck:**

- TECTOR®

**UV-Schutz:**

- Mehr Schutz des Füllmaterials vor UV-Strahlung
- besonders geeignet, wenn dunkle Mineralien oder lichtempfindliche Güter verpackt werden sollen



Best.-Bez.:	<b>Big Bag Gestell</b>
Best.-Nr.:	<b>84798</b>
Material:	Stahl, lackiert
Maße:	1,01 m x 1,01 m x 1,40 m
VPE:	1

- einfacher Aufbau durch Stecksystem
- einfache Befüllung
- mit höhenverstellbaren Haltern





Best.-Bez.:	<b>Kaminholzbag</b>			
Norm:	DIN EN ISO 21898			
Material:	Polypropylen			
Sicherheitsfaktor:	5:1			

Maße	Traglast	Beschichtung	VPE	Best.-Nr.
80 x 95 x 100 cm	1.000 kg	–	100	<b>84756</b>
90 x 90 x 140 cm	1.000 kg	–	75	<b>84758</b>

**Konstruktion:**

- Top: oben offen
- Boden: geschlossen, 2 Zusatzschlaufen
- 2 Seiten mit Belüftungsschlitzen
- 2 Seiten mit Mesh-Gewebe

**Aufhängung:**

- 4 Hebeschlaufen
- Maß: 25 cm (freie Höhe)





Best.-Bez.:	<b>Mineralwolle Bag – transparent</b>			
Material:	Polypropylen			
Maße	Volumen	Beschichtung	VPE	Best.-Nr.
90 x 90 x 120 cm	ca. 1.000 l	✓	150	<b>84679</b>

**Konstruktion:**

- Top: mit Schürze zum Zubinden
- Boden: geschlossen
- 2 Seiten mit transparentem PP-Gewebe

**Aufhängung:**

- 4 Hebeschlaufen
- Maß: 25 cm (freie Höhe)

**Aufdruck:**

- Mineralfaserabfälle



Best.-Bez.:	<b>Asbest-Bag mit Schürze – transparent</b>			
Norm:	DIN EN ISO 21898			
Material:	Polypropylen			
Sicherheitsfaktor:	5:1			
Maße	Traglast	Beschichtung	VPE	Best.-Nr.
90 x 90 x 110 cm	1.000 kg	✓	120	<b>84749</b>

**Konstruktion:**

- Top: mit Schürze zum Zubinden
- Boden: geschlossen
- 2 Seiten mit transparentem PP-Gewebe

**Aufhängung:**

- 4 Hebeschlaufen
- Maß: 25 cm (freie Höhe)

**Aufdruck:**

- Asbest



**NEU**



Best.-Bez.:	<b>KMF-Sack – transparent</b>				
Material:	Polypropylen				
Maße	Füllmenge	Verschluss	Beschichtung	VPE	Best.-Nr.
140 x 220 cm	ca. 1000 l	Kordel im Saum	✓	250	<b>84719</b>
140 x 220 cm	ca. 1000 l	Kordel im Saum	✓	50	<b>84719-50</b> <b>NEU</b>

**Konstruktion:**

- transparentes PP-Gewebe

**Aufdruck:**

- Mineralfaserabfälle



Best.-Bez.:	<b>Mineralwolle Bag</b>			
Material:	Polypropylen			
Maße	Volumen	Beschichtung	VPE	Best.-Nr.
90 x 90 x 120 cm	ca. 1.000 l	✓	120	<b>8467</b>

- Konstruktion:**
- Top: mit Schürze zum Zubinden
  - Boden: geschlossen
- Aufhängung:**
- 2 lange Hebeschlaufen
- Aufdruck:**
- Mineralfaserabfälle



Best.-Bez.:	<b>Mineralwolle Bag</b>			
Material:	Polypropylen			
Maße	Volumen	Beschichtung	VPE	Best.-Nr.
90 x 90 x 120 cm	ca. 1.000 l	✓	150	<b>84670</b>
125 x 125 x 150 cm	ca. 2.350 l	✓	90	<b>84672</b>

- Konstruktion:**
- Top: mit Schürze zum Zubinden
  - Boden: geschlossen
- Aufhängung:**
- 4 Hebeschlaufen
  - Maß: 25 cm (freie Höhe)
- Aufdruck:**
- Mineralfaserabfälle



Best.-Bez.:	<b>Mineralwolle Bag – transparent</b>			
Material:	Polypropylen			
Maße	Volumen	Beschichtung	VPE	Best.-Nr.
90 x 90 x 120 cm	ca. 1.000 l	✓	150	<b>84679</b>

- Konstruktion:**
- Top: mit Schürze zum Zubinden
  - Boden: geschlossen
  - 2 Seiten mit transparentem PP-Gewebe
- Aufhängung:**
- 4 Hebeschlaufen
  - Maß: 25 cm (freie Höhe)
- Aufdruck:**
- Mineralfaserabfälle



Best.-Bez.:	<b>KMF-Sack</b>				
Material:	Polypropylen				
Maße	Füllmenge	Verschluss	Beschichtung	VPE	Best.-Nr.
140 x 220 cm	ca. 1000 l	Kordel im Saum	✓	250	<b>8471</b>
140 x 220 cm	ca. 1000 l	Kordel im Saum	✓	50	<b>8471-50</b>
140 x 220 cm	ca. 1000 l	Verschlussband	✓	250	<b>84711</b>
140 x 220 cm	ca. 1000 l	Kordel im Saum	-	250	<b>84715</b>

- Aufdruck:**  
 • Mineralfaserabfälle



Best.-Bez.:	<b>KMF-Sack mit Hebeschlaufen</b>				
Material:	Polypropylen				
Maße	Füllmenge	Verschluss	Beschichtung	VPE	Best.-Nr.
140 x 220 cm	ca. 1000 l	Kordel im Saum	✓	250	<b>84710</b>
140 x 220 cm	ca. 1000 l	Verschlussband	✓	250	<b>84712</b>

- Konstruktion:**  
 • Top: mit 2 Hebeschlaufen
- Aufdruck:**  
 • Mineralfaserabfälle



Best.-Bez.:	<b>KMF-Sack – transparent</b>				
Material:	Polypropylen				
Maße	Füllmenge	Verschluss	Beschichtung	VPE	Best.-Nr.
140 x 220 cm	ca. 1000 l	Kordel im Saum	✓	250	<b>84719</b>
140 x 220 cm	ca. 1000 l	Kordel im Saum	✓	50	<b>84719-50</b> <b>NEU</b>

- Konstruktion:**  
 • transparentes PP-Gewebe
- Aufdruck:**  
 • Mineralfaserabfälle





Best.-Bez.:	<b>LDPE Sack „ASBEST“</b>
Best.-Nr.:	<b>84993</b>
Material:	LDPE
Stärke:	Typ 120
Farbe:	transluzent
Füllmenge:	ca. 210 Liter
Abmessung:	90 x 130 cm
VPE:	100

• Asbestaufdruck 2-seitig

Best.-Bez.:	<b>PP-Sack „ASBEST“</b>	NEU
Best.-Nr.:	<b>84720</b>	
Material:	Polypropylen	
Füllmenge:	ca. 120 Liter	
Abmessung:	70 x 110 cm	
VPE:	500	

**Konstruktion:**

- beschichtet
- ohne Inliner
- mit Verschlussband

**Aufdruck:**

- Asbest



Best.-Bez.:	<b>PP-Sack „ASBEST“</b>			
Material:	Polypropylen			
Maße	Füllmenge	Beschichtung	VPE	Best.-Nr.
70 x 110 cm	ca. 120 l	–	500	<b>8472</b>
70 x 110 cm	ca. 120 l	–	10	<b>8472-10</b>

**Konstruktion:**

- mit Verschlussband
- mit Inliner aus PE

**Aufdruck:**

- Asbest



Best.-Bez.:	<b>PP-Bändchengewebesack</b>			
Material:	Polypropylen			
Maße	Füllmenge	Beschichtung	VPE	Best.-Nr.
40 x 60 cm	ca. 15 l	–	1.000	<b>84700</b>
70 x 110 cm	ca. 120 l	–	1.000	<b>8470</b>
70 x 110 cm	ca. 120 l	–	20	<b>8470-20</b>

**Konstruktion:**

- mit Verschlussband
- ohne Inliner
- 40 x 60 cm auch als Sandsack geeignet



Best.-Bez.:	<b>PP-Bändchengewebesack</b>
Best.-Nr.:	<b>84705</b>
Material:	Polypropylen
Füllmenge:	ca. 90 Liter
Abmessung:	60 x 100 cm
VPE:	500

**Konstruktion:**

- unbeschichtet
- mit Inliner
- mit Verschlussband

Best.-Bez.:	<b>LDPE Sack „KMF“</b>
Best.-Nr.:	<b>84995</b>
Material:	LDPE
Stärke:	80 µm
Farbe:	transluzent
Füllmenge:	ca. 700 Liter
Abmessung:	140 x 220 cm
VPE:	25

- Aufdruck: „Mineralfaserabfälle/KMF“ 1-seitig



Best.-Bez.:	<b>Reißverschlussstür</b>
Best.-Nr.:	<b>8463</b>
Material:	Polypropylen
Maße:	100 x 220 cm
VPE:	100

- beschichtetes PP-Gewebe
- C-Form, mit Doppel-Reißverschluss
- Einstiegsbereich ca. 70 x 170 cm





Best.-Bez.:	<b>Gartenbag</b>
Best.-Nr.:	<b>84695-003</b>
Farbe:	grün
Material:	Polypropylen
Füllmenge:	ca. 200 Liter
Abmessung:	55 (D) x 85 (H) cm
VPE:	120

- oben offen
- geschlossener Boden
- 2 Hebeschlaufen
- 2 Bodenschlaufen
- 1 Seitenschlaufe



Best.-Bez.:	<b>Mini Big Bag</b>
Material:	Polypropylen
Füllmenge:	ca. 70 Liter
Abmessung:	40 x 40 x 45 cm
VPE:	250

Farbe	Best.-Nr.
weiß	<b>8469-002</b>
grün	<b>8469-003</b>

- geschlossener Boden
- unbeschichtet
- 2 Hebeschlaufen



Best.-Bez.:	<b>Pop Up Gartenbag 38 l</b>
Best.-Nr.:	<b>84693</b>
Farbe:	grün
Material:	Polyester
Füllmenge:	ca. 38 Liter
Abmessung:	35 (D) x 40 (H) cm
VPE:	12

- sehr robust
- selbststehend durch eingenahte Federstahlspirale
- hohe Formstabilität
- 2 Tragegriffe
- platzsparend zusammenlegbar
- leicht zu handhaben

Best.-Bez.:	<b>Pop Up Gartenbag 80 l</b>
Best.-Nr.:	<b>84694</b>
Farbe:	schwarz
Material:	Polyester
Füllmenge:	ca. 80 Liter
Abmessung:	45 (D) x 50 (H) cm
VPE:	12

- sehr robust
- selbststehend durch eingenahte Federstahlspirale
- hohe Formstabilität
- 2 Tragegriffe
- platzsparend zusammenlegbar
- leicht zu handhaben



Best.-Bez.:	<b>Baumbewässerungssack</b>	
Material:	PVC	
VPE:	30	

Farbe	Füllmenge	Best.-Nr.
grün	ca. 55 Liter	<b>84697</b>
grün	ca. 75 Liter	<b>84698</b>

- effiziente Langzeitbewässerung von Jungbäumen mit einem Durchmesser von bis zu 17 cm
- durch Verbinden von zwei Säcken kann ein größerer Durchmesser erzielt werden
- langsamer Wasseraustritt an der Unterseite sorgt für stetige Bewässerung über Stunden
- 2 Hebeschlaufen
- UV-beständig



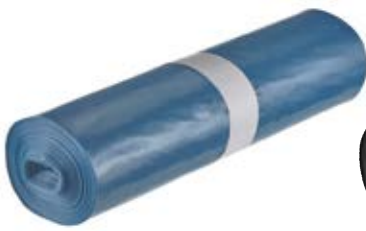

Best.-Bez.:	<b>Abfallsäcke</b>
Material:	LDPE
Farbe:	blau
Füllmenge:	ca. 120 Liter
Abmessung:	70 x 110 cm

Stärke	Stk./Rl.	VPE	Best.-Nr.
55 µm	25	10 Rollen	<b>8490</b>
70 µm	25	10 Rollen	<b>8494</b>
100 µm	20	5 Rollen	<b>8492</b>

- mit Bodennaht
- Mengeneinheit: 1 Rolle

Best.-Bez.:	<b>Entsorgungssäcke</b>
Best.-Nr.:	<b>8496</b>
Material:	LDPE
Stärke:	100 µm
Farbe:	schwarz
Füllmenge:	ca. 160 Liter
Abmessung:	80 x 120 cm
VPE:	5 Rollen

- 20 Stück auf einer Rolle
- mit Bodennaht
- Mengeneinheit: 1 Rolle

Best.-Bez.:	<b>Entsorgungssäcke</b>
Best.-Nr.:	<b>8498</b>
Material:	LDPE
Stärke:	120 µm
Farbe:	schwarz
Füllmenge:	ca. 950 Liter
Abmessung:	150 x 180 cm
VPE:	3 Pack

- 10 Stück in einem Pack
- mit Bodennaht
- Mengeneinheit: 1 Pack



Best.-Bez.:	<b>LDPE-Sack mit Seitenfalte</b>
Material:	LDPE
Farbe:	transluzent

Füllmenge	Abmessung	Stärke	VPE	Best.-Nr.
1000 Liter	80 + 50 x 220 cm	TYP90	50	<b>84990</b>
2500 Liter	124 + 84 x 250 cm	TYP100	25	<b>84991</b>

- für leichte und großvolumige Wertstoffe wie Folien und Styropor
- geeignet zur Entsorgung von HBCD-haltigen Materialien wie Polystyrol

Best.-Bez.:	<b>Zugbandsack</b>
Best.-Nr.:	<b>8491</b>
Material:	LDPE
Stärke:	42 µm
Füllmenge:	ca. 120 Liter
Abmessung:	70 x 105 cm
VPE:	8 Rollen

- 25 Stück auf einer Rolle
- Zugband
- mit Bodennaht





Best.-Bez.:	<b>LDPE Müllbeutel</b>
Material:	LDPE
Füllmenge:	ca. 60 Liter
Abmessung:	60 x 70 cm
VPE:	10 Rollen

Best.-Bez.:	<b>LDPE Abfallsack</b>
Material:	LDPE
Füllmenge:	ca. 120 Liter
Abmessung:	70 x 110 cm
VPE:	10 Rollen

Stärke	Stk./Rl.	Farbe:	Best.-Nr.
21 µm	25	grün	<b>84905-003</b>
21 µm	25	blau	<b>84905-006</b>
21 µm	25	schwarz	<b>84905-008</b>
21 µm	25	transparent	<b>84905-009</b>

Stärke	Stk./Rl.	Farbe	Best.-Nr.
Typ 60	25	gelb	<b>84910-001</b>
Typ 60	25	grün	<b>84910-003</b>
Typ 60	25	rot	<b>84910-004</b>
Typ 60	25	blau	<b>84910-006</b>
Typ 60	25	schwarz	<b>84910-008</b>

- praktische und hygienische Abfallentsorgung
- vielseitig einsetzbar, bspw. in Handel, Büro und Gewerbe
- einzelhandelstauglicher Traykarton

- Abfallentsorgung für voluminöse Abfälle
- vielseitig einsetzbar, bspw. in Handel, Büro und Gewerbe



Best.-Bez.:	<b>Müllsackständer</b>
Best.-Nr.:	<b>84999</b>
Material:	Gestell: Stahl, verzinkt Deckel: Kunststoff
VPE:	1

- für Abfallsäcke bis ca. 120 Liter
- stabile Stahlrohrkonstruktion
- mit Deckel, Ring und Haltebügel
- Einwurfföffnung: 35cm Durchmesser
- mit Deckel, Ring und Halteband

kranbar



Best.-Bez.:	<b>Eimer, anschlagbar</b>
Best.-Nr.:	<b>8481</b>
Volumen:	20 Liter
Farbe:	gelb
Maße:	Ø 310 mm
Höhe:	235 mm
Gewicht:	1.090 g

- aus speziellen, kaltebeständigen Kunststoffen
- recyclingfähig
- optimale Wanddicke
- kranbar bis 41 kg
- perfekt für Lastentransport
- TÜV/GS

kranbar



Best.-Bez.:	<b>Kübel, anschlagbar</b>
Best.-Nr.:	<b>8486</b>
Volumen:	40 Liter
Farbe:	gelb
Maße:	Ø 507 mm
Höhe:	311 mm
Gewicht:	2.020 g

- aus speziellen, kaltebeständigen Kunststoffen
- recyclingfähig
- optimale Wanddicke
- kranbar bis 82 kg
- perfekt für Lastentransport
- TÜV/GS



Best.-Bez.:	<b>Mörtelkübel</b>
Farbe:	schwarz

Volumen	Maße	Höhe	Gewicht	Best.-Nr.
65 Liter	Ø 600 mm	345 mm	1.700 g	<b>8485-65</b>
90 Liter	Ø 660 mm	400 mm	2.500 g	<b>8485-90</b>

- aus hochwertigem Kunststoff für das Bauhandwerk
- recycelbar
- mit ergonomisch geformten Griffmulden und spezieller Randverstärkung
- kaltebeständig bis -20 °C
- UV-beständig



Best.-Bez.:	<b>Mörtelkästen</b>
Farbe:	schwarz

Volumen	Maße	Gewicht	Best.-Nr.
65 Liter	710 x 450 x 315 mm	1.700 g	<b>8488-65</b>
90 Liter	805 x 565 x 315 mm	2.600 g	<b>8488-90</b>

- aus hochwertigem Kunststoff für das Bauhandwerk
- recycelbar
- mit ergonomisch geformten Griffmulden und spezieller Randverstärkung
- kaltebeständig bis -20 °C
- UV-beständig





Handschutz



Best.-Bez.:	<b>Baueimer</b>
Farbe:	schwarz

Volumen	Maße	Höhe	Gewicht	Best.-Nr.
12 Liter	Ø 310 / 246 mm	225 mm	395 g	<b>8480-12</b>
20 Liter	Ø 374 / 282 mm	270 mm	800 g	<b>8480-20</b>

- aus hochfestem Polyethylen
- kältebeständig bis -20°C
- verzinkte Metallösenbügel Ø 7 mm
- Kreuzboden
- niedriger Standrand
- Liter-Skala am Rand
- Ausgusstülle
- UV-beständig



**Typ 5:**  
EN 13982-1  
partikeldichte  
Schutzkleidung

**Typ 6:**  
EN 13034  
begrenzt  
spritzdichte  
Schutzkleidung



Best.-Bez.:	<b>Schutzanzug HULSBERG</b>
Best.-Nr.:	<b>2975</b>
Norm:	• PSA Kategorie 3, Typ 5-B/6-B • EN 13982-1 • EN 13034 • EN 1073-2 • EN 14126 • EN 1149-5
Obermaterial:	aus laminiertem, zweilagigem Polypropylen mit mikroporöser Laminierung
Gewicht:	ca. 65 g/m <sup>2</sup>
Farbe:	weiß
Größen:	M – 3XL
VPE:	25

- extrem weiches und robustes Material
- atmungsaktiv, daher hoher Tragekomfort
- Arm-, Bein-, Taillengummi
- 1-Wege-Reißverschluss mit Abdeckung
- dreiteilige Kapuze mit Gummizug
- ergonomischer Schnitt
- fusselfrei
- silikonfreie Bestandteile
- einzeln verpackt mit Eurolochung

**Einsatzgebiete u. a.:**

- Maler-/Lackierarbeiten
- Landwirtschaft
- Sanierungsarbeiten (Asbest)
- Mineralfaserarbeiten, Dämmarbeiten
- Arbeiten in schmutziger Umgebung

- EN 13982-1 Typ 5
- EN 13034 Typ 6
- EN 1073-2
- EN 14126
- EN 1149-5



Best.-Bez.:	<b>PP-Overall SCHÖNEBERG</b>
Best.-Nr.:	<b>2900</b>
Norm:	PSA Kategorie 1
Obermaterial:	100% Polypropylen
Gewicht:	ca. 40 g/m <sup>2</sup>
Farbe:	weiß
Größen:	M – 5XL
VPE:	50

- antistatisch ausgerüstet
- luftdurchlässig
- dreiteilige Kapuze mit Gummizug
- Arm-, Bein- und Taillengummi
- 2-Wege-Reißverschluss mit Abdeckung

**NEU bis Gr. 5 XL lieferbar**



Best.-Bez.:	<b>Überschuhe WALLE</b>
Best.-Nr.:	<b>2999</b>
Norm:	PSA Kategorie 1
Obermaterial:	aus laminiertem, zweilagigem Polypropylen mit mikroporöser Laminierung
Farbe:	weiß
Größen:	universal
VPE:	200/50 Paar

- beständig gegen Öle
- kurze Ausführung
- Gummizug

Best.-Bez.:	<b>Feinstaubmaske FFP1 NR</b>
Best.-Nr.:	<b>4220</b>
Norm:	EN 149:2001 + A1:2009
VPE:	400/20

- ohne Ausatemventil
- justierbarer Nasenbügel für bessere Passform
- Schutzstufe FFP1
- nicht wiederverwendbar



Best.-Bez.:	<b>Feinstaub-Faltmaske FFP2 NR D</b>
Best.-Nr.:	<b>4203</b>
Norm:	EN 149:2001 + A1:2009
VPE:	240/12

- mit Ausatemventil
- erfolgreiche Dolomitmstaubeinlagerungsprüfung
- justierbarer Nasenbügel für bessere Passform
- elastische und justierbare Kopfbänderung
- geringer Ausatemwiderstand für hohen Tragekomfort
- hygienisch einzeln verpackt, leicht zu verstauen
- Maße gefaltet: 15 x 15 cm
- Schutzstufe FFP2 D
- nicht wiederverwendbar



Best.-Bez.:	<b>Feinstaubmaske FFP2 NR</b>
Best.-Nr.:	<b>4233</b>
Norm:	EN 149:2001 + A1:2009
VPE:	240/12

- mit Ausatemventil
- justierbarer Nasenbügel für bessere Passform
- geringer Ausatemwiderstand für hohen Tragekomfort
- Schutzstufe FFP2
- nicht wiederverwendbar



Best.-Bez.:	<b>Feinstaub-Faltmaske FFP3 NR D</b>
Best.-Nr.:	<b>4206</b>
Norm:	EN 149:2001 + A1:2009
VPE:	240/12

- mit Ausatemventil
- erfolgreiche Dolomitmstaubeinlagerungsprüfung
- justierbarer Nasenbügel für bessere Passform
- geringer Ausatemwiderstand für hohen Tragekomfort
- elastische und justierbare Kopfbänderung
- hygienisch einzeln verpackt, leicht zu verstauen
- Maße gefaltet: 15 x 15 cm
- Schutzstufe FFP3
- nicht wiederverwendbar



Weitere Produkte  
finden Sie in unserem  
Arbeitsschutzkatalog.



Best.-Bez.:	<b>Kapselgehörschutz WAVE</b>
Best.-Nr.:	<b>4101</b>
Norm:	EN 352-1
Gewicht:	ca. 188 g
Farbe:	blau
SNR-Wert:	23,9 dB
VPE:	60/10

- sehr leicht und komfortabel
- Kopfbügel aus Spezialkunststoff
- sehr weiche Ohrpolster
- angenehmer Anpressdruck



Best.-Bez.:	<b>Atemschutz-Set „ASBEST“</b>
Best.-Nr.:	<b>4262</b>
Norm:	EN 140, EN 143
Material:	Silikon-Kautschuk
VPE:	8/1

- Set besteht aus:  
Halbmaske + P3 R Partikelfilter (Best.-Nr. 4268)
- mit zwei Bajonett-Anschlüssen
- Einsatzgebiete: Asbestsanierung, Edelstahl-Schweißen, Arbeiten mit giftigem Staub u. a.
- direkt einsatzbereit
- Maske leicht zu reinigen
- in wiederverschließbarer Tasche



Best.-Bez.:	<b>CRAFTSMAN</b>
Best.-Nr.:	<b>4176</b>
Norm:	EN 166
Material:	Sichtscheibe: Polycarbonat
Farbe:	Rahmen/Bügel: blau Sichtscheibe: klar
Gewicht:	ca. 30 g
VPE:	300/12

- Einscheibenbrille mit integriertem Seitenschutz
- Scheibe mit Antikratzbeschichtung;  
beständig gegen Verkratzen und viele Chemikalien
- Bügel längenverstellbar
- einzeln verpackt mit Eurolochung



Best.-Bez.:	<b>DIREKT Vollsichtbrille</b>
Best.-Nr.:	<b>4151</b>
Norm:	EN 166
Material:	Rahmen: PVC Scheibe: Polycarbonat
VPE:	200/20

- direkt belüftet
- abdichtender Sitz



über  
Korrekturbrillen  
tragbar

# PSA FÜR RENOVIERUNG | SANIERUNG | ENTSORGUNG

**STRONG**  
HAND®



4112X

Best.-Bez.:	<b>YELLOWSTAR</b>
Best.-Nr.:	<b>0550</b>
Norm:	EN 388
Beschichtung:	Nitril, gelb
Träger:	100% Baumwolle, Trikot, naturfarben
Größen:	6, 7, 8, 9, 10, 11
VPE:	144

- guter Abriebfestigkeit und hohe Standzeit
- sehr flexibel
- gute Beständigkeit gegen Öle und Fette
- Strickbund



**OPTI Flex**



4131A



X1XXXX



15

OEKO-TEX®  
STANDARD 100  
15.0.69098 HOCHSTEM HTTI



Best.-Bez.:	<b>OPTIMATE</b>
Best.-Nr.:	<b>0680</b>
Norm:	EN 388, EN 407
Beschichtung:	Nitrilschaum mit wasserbasiertem Polyurethan (PU), schwarz
Träger:	97% Polyamid (Nylon), 3% Elasthan, grau
Größen:	6, 7, 8, 9, 10, 11, 12
VPE:	144

- 15 G
- STANDARD 100 by OEKO-TEX®, Zert.-Nr. 15.0.69098
- Hitzeschutz: Level 1 Kontakthitze gem. EN 407
- Liner in Stretchausführung für perfekte, ergonomische Passform, Flexibilität und Tragekomfort
- atmungsaktive Nitrilschaum-/PU-Beschichtung
- sehr gutes Tastempfinden
- sicherer Griff auch bei glatten Gegenständen
- gute Beständigkeit gegen Öle und Fette
- Touch Screen Funktion zum Bedienen von Smartphones, Tablets und Bildschirmen



**von Größe 6 bis  
Größe 12 lieferbar!**

Handschutz



# LADUNGSSICHERUNG & HEBETECHNIK







<b>Spannseile</b>	S. 52
<b>Zurrgurte</b>	S. 52–58
<b>Abschleppschlinge</b>	S. 58
<b>Kantenschutz</b>	S. 59
<b>Anti-Rutsch-Matten</b>	S. 59
<b>Rundschlingen</b>	S. 60–61
<b>Hebebänder</b>	S. 62–63
<b>Abdecknetze</b>	S. 65
<b>PE-Gewebeplanen</b>	S. 66–68
<b>Bauzaunplanen</b>	S. 69

## Ladungssicherung – Zurrmittel

### 1. Geltungsbereich

#### Was bedeutet Ladungssicherung?

Die Ladungssicherung beschreibt alle notwendigen Mittel und Maßnahmen, um den Transport von Gütern auf öffentlichen Straßen gegen mögliche physikalische Kräfte abzusichern. Die Auswahl, Handhabung, der Bestimmungszweck sowie die Kontrolle sind in der DIN EN 12195:2000 niedergeschrieben.

Im Grundsatz gelten die folgenden Richtlinien und Normen:

- BGR 500: Betreiben von Arbeitsmitteln
- BGI 649: Ladungssicherung und Lastverteilung auf Fahrzeugen
- VDI 2700ff: Ladungssicherung auf Straßenfahrzeugen
- DIN EN 12195-2: Ladungssicherungseinrichtungen auf Straßenfahrzeugen, Teil 2

Darüber hinaus sind ggf. weitere Sonderregelungen und Normen zu beachten.

### 2. Allgemeines

Die Verantwortung der Ladungssicherung obliegt dem Fahrer, Halter und Verloader. Eine ordnungsgemäße Ladungssicherung ist immer im Voraus zu planen. Eine ungenügende, falsch angebrachte sowie fehlende Ladungssicherung kann verheerende Folgen nach sich ziehen. Beachten Sie stets die physikalischen Kräfte, die beim Transport der Güter entstehen – insbesondere die Trägheit sowie Zentrifugal- bzw. Zentripetalkräfte. Grundsätzlich unterscheidet man zwei Arten von Ladungssicherung:

- Die **formschlüssige Ladungssicherung**, bei der das Transportgut zum Beispiel gegen die Wände des Frachtraumes abgestützt wird.
- Die **kraftschlüssige Ladungssicherung**, bei der Hilfsmittel zum Einsatz kommen, die einer Lageänderung durch physikalische Kräfte entgegenwirken.

Eine ordnungsgemäße Ladungssicherung enthält mindestens die folgenden Punkte:

- Gemäß §22 der Straßenverkehrsverordnung (StVO) muss die Ladung so gesichert werden, dass sie bei Ausweichbewegungen oder einer Vollbremsung nicht umfallen, verrutschen oder verrollen. Maßnahmen die geeignet sind, Ladung ordnungsgemäß zu sichern, werden in der VDI-Richtlinie 2700 beschrieben.
- Das zulässige Gesamtgewicht bzw. die zulässigen Achslasten dürfen nicht überschritten werden.
- Der Ladungsschwerpunkt sollte auf der Längsmittellinie des Fahrzeuges und so niedrig wie möglich liegen.

### 3. Wahl des geeigneten Ladungssicherungsverfahrens

Es wird im Grundsatz zwischen dem Nieder- und dem Diagonalzurren – oder eben der Kombination aus beidem – unterschieden. Aus Stabilitätsgründen müssen mindestens zwei Zurrgurte beim Niederzurren und zwei Paare Zurrgurte beim Diagonalzurren verwendet werden.

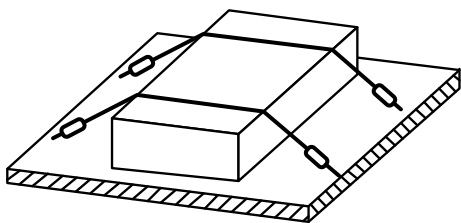

Beim **Niederzurren** wird das Zurrmittel oberhalb der Ladung geführt, an der Ladefläche eingehängt und mit dem Spannelement gespannt. Bei diesem Verfahren wird das Transportgut auf die Ladefläche „gepresst“. Die Kraft, die so über das Zurrmittel auf die Ladung wirkt, wird als Vorspannkraft bezeichnet. Sie wird lediglich über das Spannelement des Zurrmittels aufgebracht. Beim Niederzurren darf maximal die auf dem Label angebrachte Handzugkraft  $S_{HF}$  eingebracht werden. Des Weiteren sollte eine möglichst hohe Reibung zwischen dem Transportgut und der Ladungsfläche vorhanden sein. Dieser Reibbeiwert kann ggf. durch Antirutschmatten erhöht werden.

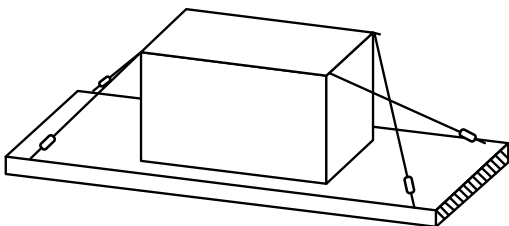

Beim **Diagonalzurren** wird das Transportgut direkt zwischen den Zurrpunkten am Transportgut selbst als auch an der Ladefläche eingespannt. Das Transportgut wird somit „in Position gehalten“. Die Zurrwinkel sollten zwischen  $20^\circ$  und  $65^\circ$  für den Vertikalwinkel  $\alpha$ , und  $6^\circ$  bis  $55^\circ$  für den Horizontalwinkel  $\beta$  liegen.

## 4. Identifizierung unserer Zurrmittel

Alle **TECTOR** Zurrmittel enthalten das nach DIN EN 12195-2:2000 vorgeschriebene Label, welches in das Gurtband eingnäht ist. Dieses enthält mindestens die folgenden Angaben:

- Zurrkraft (LC)
- Längen  $L_G$  bei einteiligen Zurrmitteln, Längen  $L_{GF}$  und  $L_{GL}$  bei zweiteiligen Zurrmitteln in m
- Normale Handkraft  $S_{HF}$  in daN
- Normale Spannkraft  $S_{TF}$  in daN
- Warnhinweis „Darf nicht zum Heben verwendet werden“
- Werkstoff des Gurtbandes
- Name oder Symbol des Herstellers
- Rückverfolgbarkeitscode
- Norm
- Produktionsjahr
- Dehnung des Gurtbandes in % bei LC
- TÜV/GS
- Hersteller



**Verwenden Sie niemals ein Zurrmittel, welches schadhaft oder dessen Kennzeichnung nicht mehr vorhanden ist!**

## 5. Hinweise zur Ablegereife

**Wann darf ein Zurrmittel nicht mehr verwendet werden?**

- Einschnitte von mehr als 10% an der Webkante (Gurtband)
- Garnbrüche (Gurtband)
- Beschädigungen der tragenden Nähte (Gurtband)
- Schäden durch den Kontakt mit aggressiven Chemikalien (Gurtband)
- Verformungen an der Schlitzwelle (Ratsche)
- Verschleiß an den Zahnkränzen (Ratsche)
- Bruch des Spannhebels (Ratsche)
- Bruch des Verbindungselementes
- Aufweitung der Verbindungselemente um mehr als 5%
- Fehlen bzw. unleserliches Label

Beschädigte Zurrmittel dürfen nur von sachkundigen Personen repariert werden. Zurrmittel sind mindestens einmal jährlich betriebsseitig durch sachkundige Personen zu kontrollieren. Die Prüfung ist zu dokumentieren.

Hersteller XY Musterstraße 1 12345 Musterstadt	
Norm:	EN 12195-2:2000
Artikel:	84510
LC:	20 kN
Material:	100% Polyester
Code:	EB20100000
-----	
Norm:	EN 12195-2:2000
Material:	100% Polyester
Dehnung:	< 5%
 SHF = Normale Handkraft 50 daN STF = Vorspannkraft 300 daN  LC 20 kN	
LGL:	7,6 m
LGF:	0,4 m
Datum:	11/2020
Code:	EB20100000
Artikel:	84510
Darf nicht zum Heben verwendet werden	
Hersteller XY Musterstraße 1 12345 Musterstadt	
Nächste Prüfung: 21 / 22 / 23 / 24 / 25	

## 6. Anwendungs- und Sicherheitshinweise

1. Zurrgurte dürfen nicht zum Heben verwendet werden.
2. Zurrgurte dürfen nicht geknotet werden.
3. Zurrgurte sollen frei von externen Lasten sein.
4. Bei Einschnitten von mehr als 10% an der Webkante ist das Zurrmittel aus dem Betrieb zu nehmen.
5. Verdrehte Zurrmittel dürfen nicht eingesetzt werden.
6. Bei Zurrmitteln sollte darauf geachtet werden, dass der Haken von innen nach außen eingehakt wird. So kann sichergestellt werden, dass der Haken sich nicht aus seiner Position bewegt.
7. Spann- und Verbindungselemente dürfen nicht auf Biegung beansprucht werden.
8. Es ist darauf zu achten, dass der Zurrgurt durch die Kanten der Ladung nicht beschädigt wird. Verwenden Sie wenn nötig Schutzbezüge oder Kantenschoner.
9. Zurrmittel dürfen nicht über scharfe Kanten gespannt werden.



**Bitte beachten Sie die o. g. Hinweise. Bei Missachtung kann die Funktionsfähigkeit des Zurrmittels nicht mehr gewährleistet werden. Schwere Unfälle sind die Folge. Bevor das ausgewählte Zurrmittel erstmals in Betrieb genommen werden soll, ist zu prüfen, ob das Label und seine Parameter richtig und für den Einsatzzweck geeignet sind.**

## Hebetechnik

### 1. Geltungsbereich

Bei unseren Produkten der Hebetechnik handelt es sich um flachgewebte Hebebänder und Rundschnlingen aus Chemiefasern für allgemeine Verwendungszwecke wie zum Heben und Transportieren von Lasten.

**TECTOR Hebebänder und Rundschnlingen sind Anschlagmittel** laut BGR 500.

Im Grundsatz gelten die folgenden Normen und Richtlinien:

- DIN EN 1492-1 – Hebebänder aus Chemiefasern
- DIN EN 1492-2 – Rundschnlingen aus Chemiefasern
- BGR 500 – Betreiben von Lastaufnahmeeinrichtungen im Hebezeugbetrieb
- BGI 873 – Gebrauch von Rundschnlingen und Hebebändern aus Chemiefasern

Darüber hinaus sind ggf. weitere Normen und Richtlinien zu beachten.

### 2. Allgemeines

Der Lasttransport ist immer im Voraus zu planen. Planen Sie den Anschlag-, Hebe- oder Absetzvorgang vor Beginn des Lasttransportes.

Folgende Punkte sollten für einen ordnungsgemäßen Lasttransport beachtet werden:

- Gewicht der Last und Schwerpunkt ermitteln
- Kranführer das Gewicht mitteilen
- Kranhaken senkrecht über den Schwerpunkt der Last fahren
- Die Last ist so anzuschlagen, dass eine Beschädigung der Last als auch des Anschlagmittels vermieden wird.
- Nur geeignete und ausreichend dimensionierte Anschlagpunkte verwenden.
- Im Hängegang darf nicht angeschlagen werden.
- Im Schnürgan beträgt die Tragfähigkeit nur 80%.

### 3. Identifizierung unserer Anschlagmittel

Alle **TECTOR** Hebebänder und Rundschnlingen enthalten das nach DIN EN 1492-1/2 vorgeschriebene Label.

Dieses enthält mindestens die folgenden Angaben:

- Tragfähigkeit
- Sicherheitsfaktor
- Werkstoff des Gurtbandes
- Artikelnummer und Bezeichnung
- Nennlänge in m
- Hersteller
- Code
- Norm
- TÜV/GS/CE
- Herstellungsdatum

<b>Hersteller XY</b> Musterstraße 1 12345 Musterstadt	
Norm:	EN 1492-2
Artikel:	84520
WLL/SF:	1 t / 7:1
Material:	100% Polyester
Code:	EB20100000
-----	
Norm:	EN 1492-2
Material:	100% Polyester
EWL:	1 m
Date:	11/2020
Code:	EB20100000
WLL/SF:	1 t / 7:1
	
<b>Hersteller XY</b> Musterstraße 1 12345 Musterstadt	
Umschling (0 bis 65°)	 1,41
Umschling parallel	 2:1
Im Schlinggang	 0,81
Anschlagort direkt	 1:1
<b>Nächste Prüfung:</b> 21 / 22 / 23 / 24 / 25	

Aus gegebenem Anlass weisen wir ausdrücklich darauf hin, dass etwaige Bestellbezeichnungen unserer Artikel, wie z. B. Namen, Ortsbezeichnungen etc. ausschließlich der Unterscheidung und mithin der Vermeidung von Artikelverwechslungen dienen. Diese Bestellbezeichnungen stellen keine für die Verwendung gegenüber Dritten vorgesehene Bezeichnung dar. Eine etwaige Nutzung dieser Bezeichnungen im Geschäftsverkehr, erfolgt insbesondere unter markenrechtlichen Aspekten auf eigenes Risiko des Verwenders!

## 4. Anwendungs- und Sicherheitshinweise

1. Hebebänder und Rundschnlingen dürfen niemals über ihre Tragfähigkeit hinaus belastet werden
2. Hebebänder und Rundschnlingen dürfen nicht geknotet werden
3. Vermeiden Sie Beschädigungen an der Webkante oder des Gewebes >10%
4. Hebebänder und Rundschnlingen dürfen nicht verdreht werden
5. Versuchen Sie nicht, das Hebeband oder die Rundschnlinge unter der Last herauszuziehen, wenn die Last noch aufliegt
6. Neigungswinkel über 60° sind nicht zulässig
7. Rundschnlingen und Hebebänder nie an der Spitze des Kranhakens aufbringen.
8. Vermeiden Sie das Pendeln oder Rotieren der Last.
9. Vermeiden Sie das Quetschen oder Übereinanderlegen von Rundschnlingen bzw. Hebebändern.



**Bitte beachten Sie die o. g. Hinweise. Bei Missachtung kann die Funktionsfähigkeit des Anschlagmittels nicht mehr gewährleistet werden. Schwere Unfälle sind die Folge. Bevor das ausgewählte Anschlagmittel erstmals in Betrieb genommen werden soll, ist zu prüfen, ob das Label und seine Parameter richtig und für den Einsatzzweck geeignet sind.**





Best.-Bez.:	<b>Gummi-Spannseil</b>
Material:	Kern aus Latex

	Stärke:	Farbe:	Länge:	VPE:	Best.-Nr.:
1	8 mm	gelb	80 cm	10 Sets	<b>84600-80</b>
1	8 mm	gelb	100 cm	10 Sets	<b>84600-100</b>
2	10 mm	rot	80 cm	10 Sets	<b>84604-80</b>
2	10 mm	rot	100 cm	10 Sets	<b>84604-100</b>
3	12 mm	schwarz	60 cm	10 Sets	<b>84605-60</b>
3	12 mm	schwarz	100 cm	10 Sets	<b>84605-100</b>

- gummierte Universaldrahthaken
- Sets á 10 Stück



**NEU**



Best.-Bez.:	<b>Klemmschloss-Zurrgurt-Set</b>
Best.-Nr.:	<b>84501</b>
Norm:	DIN EN 12 195-2
Material:	Polyester
VPE:	20

- Im Set bestehend aus:
- 6x Zurrgurt 1-teilig mit Klemmverschluss, 25 mm x 60 cm, LC 250 daN
  - TÜV/GS geprüft



**NEU**



Best.-Bez.:	<b>Expanderhaken-Set</b>
Best.-Nr.:	<b>84606</b>
Stärke:	6 mm
Farbe:	grün
Länge:	12,5 cm
VPE:	20

- Sets á 6 Stück
- Kern aus Latex
- gummierte Universaldrahthaken
- ideal zur Befestigung von bspw. Gewebeplanen oder Abdecknetzen



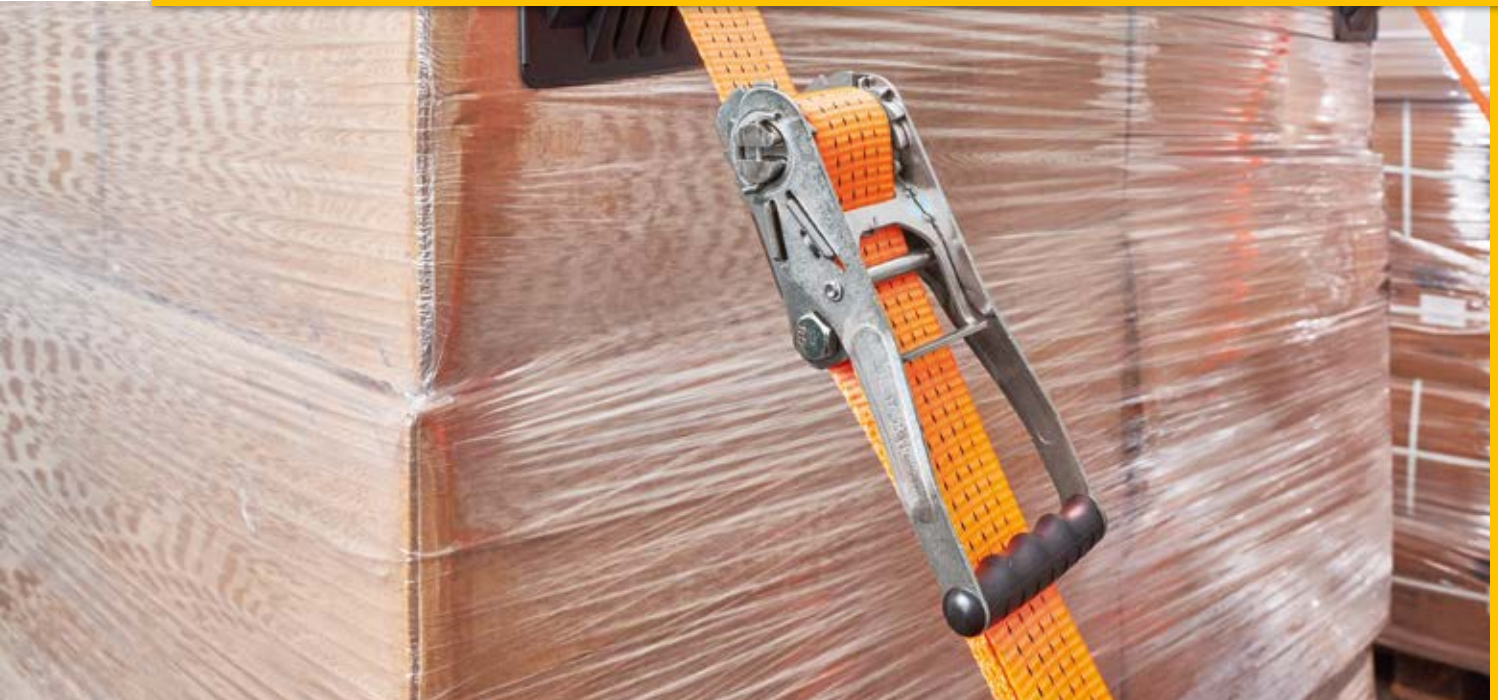

Best.-Bez.:	<b>25 mm Zurrband</b>
Norm:	DIN EN 12 195-2
Material:	Polyester

	Abmessung:	LC (da N)			STF (da N)	Ausführung:	VPE	Best.-Nr.:
<b>1</b>	25 mm x 3 m	125	250	-	-	1-teilig mit Klemmverschluss	100	<b>84500-3M</b>
<b>1</b>	25 mm x 4 m	125	250	-	-	1-teilig mit Klemmverschluss	100	<b>84500-4M</b>
<b>1</b>	25 mm x 5 m	125	250	-	-	1-teilig mit Klemmverschluss	100	<b>84500-5M</b>
<b>2</b>	25 mm x 2 m	250	500	-	125	1-teilig mit Ratsche	50	<b>84502-2M</b>
<b>2</b>	25 mm x 4 m	250	500	-	125	1-teilig mit Ratsche	50	<b>84502-4M</b>
<b>2</b>	25 mm x 5 m	250	500	-	125	1-teilig mit Ratsche	50	<b>84502-5M</b>
<b>2</b>	25 mm x 6 m	250	500	-	125	1-teilig mit Ratsche	50	<b>84502-6M</b>

• TÜV/GS geprüft

**i** **LC (Lashing capacity)** ist die maximale Kraft, der ein Zurrmittel im direkten Zug standhalten muss. Sie wird in daN angegeben. 1 daN entspricht 0,98 kg.

**STF (Standard Tension Force)** ist die tatsächliche Spannkraft des Zurrgurtes, nachdem die Ratsche mit 50 daN (Norm-Handkraft – SHF) angezogen wurde.

Bekleidung



Best.-Bez.:	<b>25 mm Zurrgurt</b>
Norm:	DIN EN 12 195-2
Material:	Polyester



	Abmessung:	LC (da N)	STF (da N)	Ausführung:	VPE	Best.-Nr.:
1	25 mm x 4 m	250	500	2-teilig mit Spitzhaken + Ratsche	50	<b>84504-4M</b>
1	25 mm x 6 m	250	500	2-teilig mit Spitzhaken + Ratsche	50	<b>84504-6M</b>
2	25 mm x 4 m	250	500	2-teilig mit Spitzhaken + Sicherungsfeder + Ratsche	50	<b>84505-4M</b>
2	25 mm x 6 m	250	500	2-teilig mit Spitzhaken + Sicherungsfeder + Ratsche	50	<b>84505-6M</b>

• TÜV/GS geprüft



Best.-Bez.:	<b>35 mm Zurrgurt</b>
Norm:	DIN EN 12 195-2
Material:	Polyester



	Abmessung:	LC (da N)	STF (da N)	Ausführung:	VPE	Best.-Nr.:
1	35 mm x 4 m	1000	200	1-teilig mit Ratsche	25	<b>84506-4M</b>
1	35 mm x 6 m	1000	200	1-teilig mit Ratsche	25	<b>84506-6M</b>
2	35 mm x 2 m	1000	200	2-teilig mit Spitzhaken + Ratsche	25	<b>84508-2M NEU</b>
2	35 mm x 4 m	1000	200	2-teilig mit Spitzhaken + Ratsche	25	<b>84508-4M</b>
2	35 mm x 6 m	1000	200	2-teilig mit Spitzhaken + Ratsche	25	<b>84508-6M</b>
2	35 mm x 8 m	1000	200	2-teilig mit Spitzhaken + Ratsche	25	<b>84508-8M</b>

• TÜV/GS geprüft



### Ablegereife von Zurrmitteln

Zurrmittel sind zu ihrer Verwendung auf augenfällige Mängel hin zu kontrollieren. Werden Mängel festgestellt, die die Sicherheit beeinträchtigen, dürfen die Zurrmittel nicht mehr verwendet werden.

- Einschnitte von mehr als 10% an der Webkante
- Übermäßiger Verschleiß (z. B. Garnbrüche)
- Beschädigungen der Nähte
- Verformungen durch Wärme
- Schäden durch den Kontakt mit aggressiven Medien





**\*P3\***  
MIT AUSATMUNGSVENTIL  
"P3" - FALTMASKE  
Artikelnr.  
4206  
Karton à  
250

\*OLL\*  
B/75  
Artikelnr.  
4931  
20



Best.-Bez.:	<b>50 mm Zurrgurt 2000 / 4000 da N</b>
Norm:	DIN EN 12 195-2
Material:	Polyester



	Abmessung:	LC (da N)			STF (da N)	Ausführung:	VPE	Best.-Nr.:
1	50 mm x 2 m	2000	-	4000	300	2-teilig mit Spitzhaken + Ratsche	10	<b>84510-2M</b>
1	50 mm x 4 m	2000	-	4000	300	2-teilig mit Spitzhaken + Ratsche	10	<b>84510-4M</b>
1	50 mm x 6 m	2000	-	4000	300	2-teilig mit Spitzhaken + Ratsche	10	<b>84510-6M</b>
1	50 mm x 8 m	2000	-	4000	300	2-teilig mit Spitzhaken + Ratsche	10	<b>84510-8M</b>
1	50 mm x 10 m	2000	-	4000	300	2-teilig mit Spitzhaken + Ratsche	10	<b>84510-10M</b>
1	50 mm x 12 m	2000	-	4000	300	2-teilig mit Spitzhaken + Ratsche	10	<b>84510-12M</b>
1	50 mm x 14 m	2000	-	4000	300	2-teilig mit Spitzhaken + Ratsche	10	<b>84510-14M</b>
2	50 mm x 8 m	2000	-	4000	300	2-teilig mit Spitzhaken + Sicherungsfeder	10	<b>84511-8M</b> <b>NEU</b>
3	50 mm x 8 m	2000	-	4000	500	2-teilig mit Spitzhaken + Sicherungsfeder + Ergo-Ratsche ( <b>Langhebelratsche</b> )	5	<b>84512-8M</b>

• TÜV/GS geprüft



**LC (Lashing capacity)** ist die maximale Kraft, der ein Zurrmittel im direkten Zug standhalten muss. Sie wird in daN angegeben. 1 daN entspricht 0,98 kg.

**STF (Standard Tension Force)** ist die tatsächliche Spannkraft des Zurrgurtes, nachdem die Ratsche mit 50 daN (Norm-Handkraft – SHF) angezogen wurde.



Best.-Bez.:	<b>50 mm Zurrgurt 2500 / 5000 da N</b>
Norm:	DIN EN 12 195-2
Material:	Polyester

	Abmessung:	LC (da N)			STF (da N)	Ausführung:	VPE	Best.-Nr.:
<b>1</b>	50 mm x 6 m	2500	-	5000	300	2-teilig mit Spitzhaken + Ratsche	5	<b>84514-6M</b>
<b>1</b>	50 mm x 8 m	2500	-	5000	300	2-teilig mit Spitzhaken + Ratsche	5	<b>84514-8M</b>
<b>1</b>	50 mm x 10 m	2500	-	5000	300	2-teilig mit Spitzhaken + Ratsche	5	<b>84514-10M</b>
<b>1</b>	50 mm x 12 m	2500	-	5000	300	2-teilig mit Spitzhaken + Ratsche	5	<b>84514-12M</b>
<b>1</b>	50 mm x 14 m	2500	-	5000	300	2-teilig mit Spitzhaken + Ratsche	5	<b>84514-14M</b>
<b>2</b>	50 mm x 8 m	2500	-	5000	300	2-teilig mit Spitzhaken + Sicherungsfeder	5	<b>84515-8M</b> <b>NEU</b>
<b>3</b>	50 mm x 8 m	2500	-	5000	500	2-teilig mit Spitzhaken + Ergo-Ratsche (Langhebelratsche)	5	<b>84516-8M</b>
<b>3</b>	50 mm x 10 m	2500	-	5000	500	2-teilig mit Spitzhaken + Ergo-Ratsche (Langhebelratsche)	5	<b>84516-10M</b>

• TÜV/GS geprüft

**i** **LC (Lashing capacity)** ist die maximale Kraft, der ein Zurrmittel im direkten Zug standhalten muss. Sie wird in daN angegeben. 1 daN entspricht 0,98 kg.

**STF (Standard Tension Force)** ist die tatsächliche Spannkraft des Zurrgurtes, nachdem die Ratsche mit 50 daN (Norm-Handkraft – SHF) angezogen wurde.

Bekleidung

Best.-Bez.:	<b>Zurrgurte zur Autoverladung, 3-teilig</b>
Material:	Polyester
Dehnung:	< 4%



Abmessung		LC (da N)		STF (da N)	Ausführung	VPE	Best.-Nr.
35 mm x 3,3 m	1500	–	3000	300	Ratsche + Finger-Profilhaken	10	<b>84518-35</b>
50 mm x 3,3 m	2500	–	5000	300	Ratsche + Finger-Profilhaken	10	<b>84518-50</b>

Best.-Bez.:	<b>Zurrgurte zur Autoverladung, 2-teilig</b>
Material:	Polyester
Dehnung:	< 4%



Abmessung		LC (da N)		STF (da N)	Ausführung	VPE	Best.-Nr.
50 mm x 2,5 m	2500	–	5000	300	Ratsche + Finger-Profilhaken m. Wirbel	10	<b>84519-50</b>

Best.-Bez.:	<b>Abschleppschlinge</b>
Material:	Polyester
Bruchlast:	35.000 kg

Länge	Best.-Nr.
4 m	<b>84556-4M</b>
6 m	<b>84556-6M</b>



- zum Schleppen schwerer Fahrzeuge, wie z.B. LKW oder Baumaschinen
- robuste Ausführung, verstärkte Schlaufen
- inkl. Warnfähnchen





Best.-Bez.:	<b>Abriebschutzschlauch</b>
Material:	PVC

Gurtbreite	Länge	VPE	Best.-Nr.
50 mm	1 m	10	<b>84609-1M</b>
50 mm	2 m	10	<b>84609-2M</b>
50 mm	3 m	10	<b>84609-3M</b>

- schützt den Zurring vor Beschädigung
- individuell zuschneidbar
- größere Längen auf Anfrage



Best.-Bez.:	<b>Kantenschutzwinkel aus Kunststoff</b>
Best.-Nr.:	<b>84610</b>
Farbe:	schwarz
Innenabmessung:	185 x 145 x 150 mm
VPE:	80

- für Zurringurte bis 70 mm
- Gurtfixierung durch Seitenführung
- Druckpunktverlagerung durch erhöhte Seitenteile



Best.-Bez.:	<b>QUICK ROLL Aufrollhilfe für Zurringurte</b>
Best.-Nr.:	<b>84499</b>
VPE:	30

- schnelles Aufrollen von Zurringurten
- platzsparend
- aufgerollte Zurringurte können beim nächsten Einsatz direkt wieder optimal eingesetzt werden
- für Zurringurte bis 50 mm



Best.-Bez.:	<b>Kantenschutzschiene aus Kunststoff</b>
Farbe:	orange
Innenabmessung:	170 x 170 mm
Stärke:	17 mm

Länge	VPE	Best.-Nr.
0,8 m	10	<b>84615-0,8M</b>
1,0 m	10	<b>84615-1M</b>
1,2 m	10	<b>84615-1,2M</b>

- Doppelstegplatte
- hohe Formelastizität



Best.-Bez.:	<b>Kantenschutzwinkel aus Kunststoff</b>
Best.-Nr.:	<b>84620</b>
Farbe:	weiß
Innenabmessung:	90 x 90 x 135 mm
VPE:	320

- für Zurringurte bis 50 mm
- Gurtfixierung durch Seitenführung



Best.-Bez.:	<b>Anti-Rutsch-Matte</b>
Best.-Nr.:	<b>84625</b>
Farbe:	schwarz
Material:	Gummi
Rollenlänge:	5 m
Rollenbreite:	250 mm
Stärke:	8,0 mm
VPE:	1

- mehr Schutz und Sicherheit durch rutschhemmende Wirkung
- weniger Zurrmittel erforderlich

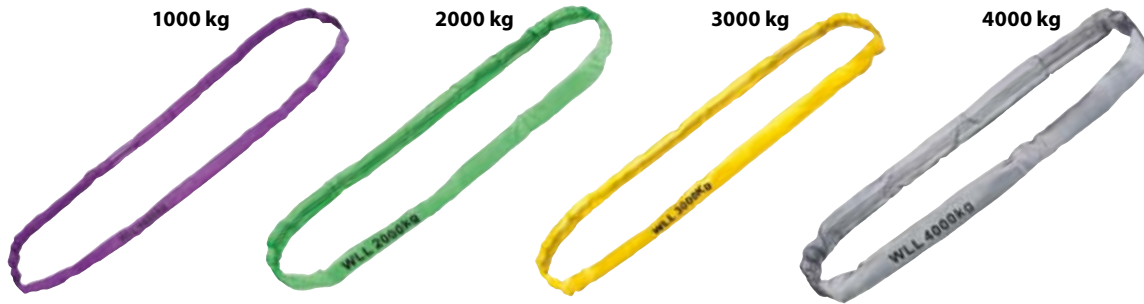





Best.-Bez.:	<b>Rundschlingen</b>
Norm:	EN 1492-2
Material:	Polyester, Einfachmantel
Sicherheitsfaktor:	7 : 1
WLL:	alle Angaben in kg

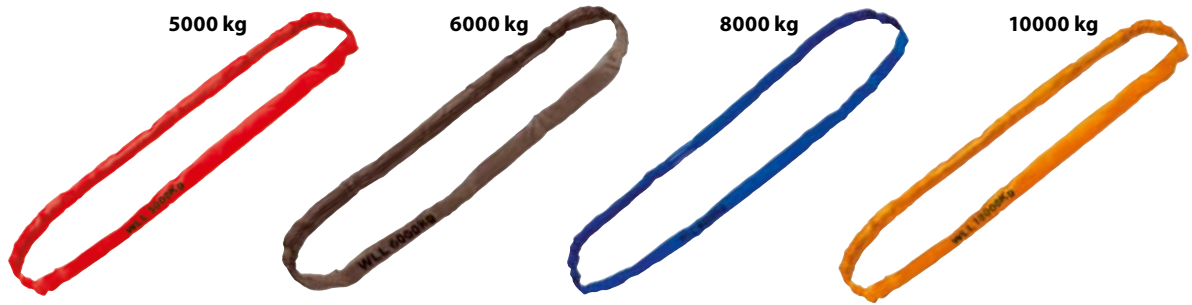







Länge	Umfang	WLL				$\beta = 45^\circ$	$\beta = 60^\circ$	VPE	Best.-Nr.
0,5 m	1 m	1000	2000	800	1400	1000	100	<b>84520-0,5M</b>	
1 m	2 m	1000	2000	800	1400	1000	80	<b>84520-1M</b>	
1,5 m	3 m	1000	2000	800	1400	1000	50	<b>84520-1,5M</b>	
2 m	4 m	1000	2000	800	1400	1000	45	<b>84520-2M</b>	
3 m	6 m	1000	2000	800	1400	1000	35	<b>84520-3M</b>	
4 m	8 m	1000	2000	800	1400	1000	25	<b>84520-4M</b>	
0,5 m	1 m	2000	4000	1600	2800	2000	60	<b>84522-0,5M</b>	
1 m	2 m	2000	4000	1600	2800	2000	50	<b>84522-1M</b>	
1,5 m	3 m	2000	4000	1600	2800	2000	35	<b>84522-1,5M</b>	
2 m	4 m	2000	4000	1600	2800	2000	30	<b>84522-2M</b>	
3 m	6 m	2000	4000	1600	2800	2000	20	<b>84522-3M</b>	
4 m	8 m	2000	4000	1600	2800	2000	15	<b>84522-4M</b>	
5 m	10 m	2000	4000	1600	2800	2000	10	<b>84522-5M</b>	
1 m	2 m	3000	6000	2400	4200	3000	40	<b>84524-1M</b>	
1,5 m	3 m	3000	6000	2400	4200	3000	20	<b>84524-1,5M</b>	
2 m	4 m	3000	6000	2400	4200	3000	20	<b>84524-2M</b>	
3 m	6 m	3000	6000	2400	4200	3000	15	<b>84524-3M</b>	
4 m	8 m	3000	6000	2400	4200	3000	10	<b>84524-4M</b>	
5 m	10 m	3000	6000	2400	4200	3000	8	<b>84524-5M</b>	
1 m	2 m	4000	8000	3200	5600	4000	25	<b>84526-1M</b>	
2 m	4 m	4000	8000	3200	5600	4000	15	<b>84526-2M</b>	
3 m	6 m	4000	8000	3200	5600	4000	10	<b>84526-3M</b>	
4 m	8 m	4000	8000	3200	5600	4000	8	<b>84526-4M</b>	



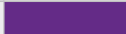
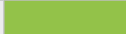

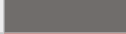

Länge	Umfang	WLL 					VPE	Best.-Nr.
3 m	6 m	5000	10000	4000	7000	5000	8	<b>84528-3M</b>
4 m	8 m	5000	10000	4000	7000	5000	6	<b>84528-4M</b>
6 m	12 m	5000	10000	4000	7000	5000	4	<b>84528-6M</b>
3 m	6 m	6000	12000	4800	8400	6000	6	<b>84530-3M</b>
4 m	8 m	6000	12000	4800	8400	6000	4	<b>84530-4M</b>
6 m	12 m	6000	12000	4800	8400	6000	3	<b>84530-6M</b>
3 m	6 m	8000	16000	6400	11200	8000	5	<b>84532-3M</b>
4 m	8 m	8000	16000	6400	11200	8000	4	<b>84532-4M</b>
6 m	12 m	8000	16000	6400	11200	8000	3	<b>84532-6M</b>
3 m	6 m	10000	20000	8000	14000	10000	4	<b>84534-3M</b>
4 m	8 m	10000	20000	8000	14000	10000	3	<b>84534-4M</b>
6 m	12 m	10000	20000	8000	14000	10000	2	<b>84534-6M</b>

- Rundschlingen eignen sich optimal für verschiedene Hebeaufgaben
- einfach zu bedienen und platzsparend zu lagern
- flexibles Handling möglich, da sich die Form an die jeweilige Last und Einsatzanfordernisse anpassen lässt
- Schonung des Ladegutes
- hohe Tragfähigkeit bei geringem Eigengewicht
- farbkodierte Außenhülle und Tonnenstreifen ermöglichen eine einfache Erkennung der Anschlagmittel
- TÜV/GS geprüft

**Farbcodierungen**

WLL	Farbcode
1.000 kg	
2.000 kg	
3.000 kg	
4.000 kg	
5.000 kg	
6.000 kg	
8.000 kg	
≥10.000 kg	

**WLL (Working Load Limit)** ist die zulässige Tragkraft in kg.

-  direkt
-  umgelegt
-  geschnürt
-  umgelegt,  $\beta = 45^\circ$
-  umgelegt,  $\beta = 60^\circ$

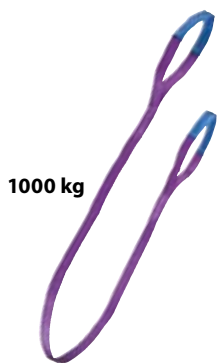

1000 kg



2000 kg



3000 kg



4000 kg

Best.-Bez.:	<b>Hebebänder</b>
Norm:	EN 1492-1
Material:	Polyester, 2-lagig
Sicherheitsfaktor:	7 : 1
WLL:	alle Angaben in kg



## 30 mm Hebebänder

Abmessung	WLL			$\beta = 45^\circ$	$\beta = 60^\circ$	VPE	Best.-Nr.
30 mm x 1 m	1000	2000	800	1400	1000	70	<b>84540-1M</b>
30 mm x 2 m	1000	2000	800	1400	1000	50	<b>84540-2M</b>
30 mm x 3 m	1000	2000	800	1400	1000	35	<b>84540-3M</b>
30 mm x 4 m	1000	2000	800	1400	1000	30	<b>84540-4M</b>

## 60 mm Hebebänder

Abmessung	WLL			$\beta = 45^\circ$	$\beta = 60^\circ$	VPE	Best.-Nr.
60 mm x 1 m	2000	4000	1600	2800	2000	35	<b>84542-1M</b>
60 mm x 2 m	2000	4000	1600	2800	2000	25	<b>84542-2M</b>
60 mm x 3 m	2000	4000	1600	2800	2000	20	<b>84542-3M</b>
60 mm x 4 m	2000	4000	1600	2800	2000	15	<b>84542-4M</b>
60 mm x 5 m	2000	4000	1600	2800	2000	12	<b>84542-5M</b>
60 mm x 6 m	2000	4000	1600	2800	2000	10	<b>84542-6M</b>

## 90 mm Hebebänder

Abmessung	WLL			$\beta = 45^\circ$	$\beta = 60^\circ$	VPE	Best.-Nr.
90 mm x 2 m	3000	6000	2400	4200	3000	15	<b>84544-2M</b>
90 mm x 3 m	3000	6000	2400	4200	3000	12	<b>84544-3M</b>
90 mm x 4 m	3000	6000	2400	4200	3000	9	<b>84544-4M</b>
90 mm x 5 m	3000	6000	2400	4200	3000	8	<b>84544-5M</b>
90 mm x 6 m	3000	6000	2400	4200	3000	6	<b>84544-6M</b>



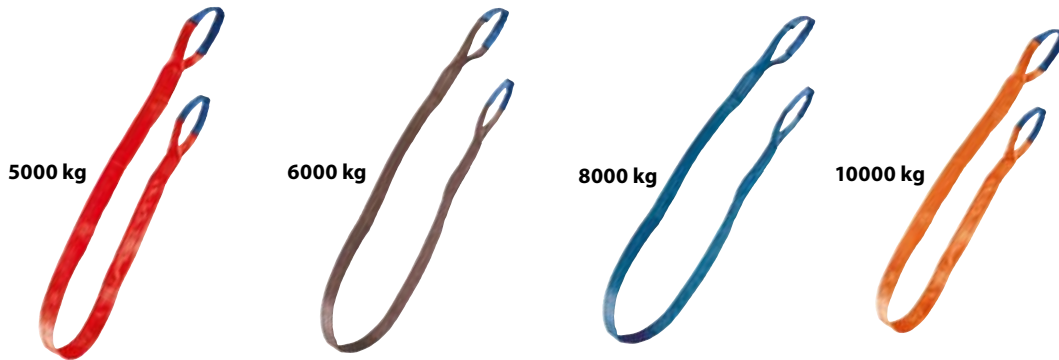

## 120 mm Hebebänder

Abmessung	WLL			$\beta = 45^\circ$	$\beta = 60^\circ$	VPE	Best.-Nr.
120 mm x 2 m	4000	8000	3200	5600	4000	10	<b>84546-2M</b>
120 mm x 4 m	4000	8000	3200	5600	4000	6	<b>84546-4M</b>
120 mm x 6 m	4000	8000	3200	5600	4000	4	<b>84546-6M</b>











**150 mm Hebebänder**

Abmessung	WLL 			 $\beta = 45^\circ$	 $\beta = 60^\circ$	VPE	Best.-Nr.
150 mm x 3 m	5000	10000	4000	7000	5000	8	<b>84548-3M</b>
150 mm x 4 m	5000	10000	4000	7000	5000	6	<b>84548-4M</b>
150 mm x 6 m	5000	10000	4000	7000	5000	4	<b>84548-6M</b>
150 mm x 8 m	5000	10000	4000	7000	5000	2	<b>84548-8M</b>





**180 mm Hebebänder**

Abmessung	WLL 			 $\beta = 45^\circ$	 $\beta = 60^\circ$	VPE	Best.-Nr.
180 mm x 4 m	6000	12000	4800	8400	6000	4	<b>84550-4M</b>
180 mm x 6 m	6000	12000	4800	8400	6000	3	<b>84550-6M</b>
180 mm x 8 m	6000	12000	4800	8400	6000	2	<b>84550-8M</b>

**240 mm Hebebänder**







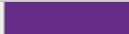

Abmessung	WLL 			 $\beta = 45^\circ$	 $\beta = 60^\circ$	VPE	Best.-Nr.
240 mm x 4 m	8000	16000	6400	11200	8000	3	<b>84552-4M</b>
240 mm x 6 m	8000	16000	6400	11200	8000	2	<b>84552-6M</b>
240 mm x 8 m	8000	16000	6400	11200	8000	2	<b>84552-8M</b>

**300 mm Hebebänder**





Abmessung	WLL 			 $\beta = 45^\circ$	 $\beta = 60^\circ$	VPE	Best.-Nr.
300 mm x 4 m	10000	20000	8000	14000	10000	2	<b>84554-4M</b>
300 mm x 6 m	10000	20000	8000	14000	10000	2	<b>84554-6M</b>
300 mm x 8 m	10000	20000	8000	14000	10000	2	<b>84554-8M</b>

- Hebebänder eignen sich optimal für verschiedene Hebeaufgaben
- einfach zu bedienen und platzsparend zu lagern
- sektionale Schlaufenverstärkung
- besonders geeignet bei schmalen Öffnungen
- hohe Tragfähigkeit bei geringem Eigengewicht
- farbkodierte Außenhülle ermöglicht eine einfache Erkennung der Anschlagmittel
- TÜV/GS geprüft

**Farbcodierungen**

WLL	Farbcode
1.000 kg	
2.000 kg	
3.000 kg	
4.000 kg	
5.000 kg	
6.000 kg	
8.000 kg	
≥10.000 kg	

**WLL (Working Load Limit)** ist die zulässige Tragkraft in kg.

-  direkt
-  umgelegt
-  geschnürt
-   $\beta = 45^\circ$  umgelegt,  $\beta = 45^\circ$
-   $\beta = 60^\circ$  umgelegt,  $\beta = 60^\circ$



Best.-Bez.:	<b>Einweg-Hebebänder</b>
Norm:	DIN 60005
Material:	Polyester
Sicherheitsfaktor:	5 : 1
WLL:	alle Angaben in kg
Farbe:	Grau

Länge	Umfang	WLL				$\beta = 45^\circ$	$\beta = 60^\circ$	VPE	Best.-Nr.
0,50 m	1,00 m	750	1500	600	1050	750	100	<b>84536-0,5M</b>	
0,50 m	1,00 m	1000	2000	800	1400	1000	100	<b>84537-0,5M</b>	
0,50 m	1,00 m	1500	3000	1200	2100	1500	100	<b>84538-0,5M</b>	

- für den einmaligen Gebrauch
- sehr flexibles Material

Best.-Bez.:	<b>Endlosgurtband</b>
Best.-Nr.:	<b>84480</b>
Breite:	32 mm
Länge:	250 m
Bruchlast:	2.300daN (im System)
Material:	100% Polyester
Farbe:	weiß
VPE:	1 Beutel á 250 m

- leicht zu verarbeitende und kostengünstige Alternative zu Spanngurten
- hohe Reißfestigkeit
- Ladungssicherungsmethode in Containern, Bahnwaggons und Flatracks
- auch für sperrige und schwere Güter geeignet



Best.-Bez.:	<b>Doppelstegverschluss</b>
Best.-Nr.:	<b>84490</b>
Bandbreite:	32 mm
Mind.-Bruchlast:	3.000daN (im System)
Passend für:	Endlosgurtband 84480
Material:	Stahl
VPE:	1 Box á 100 Stk.

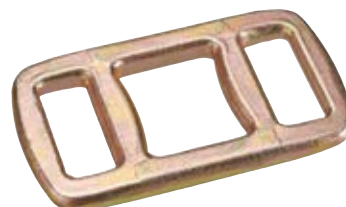

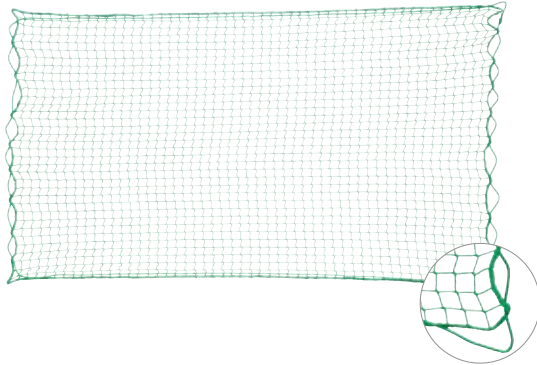

Best.-Bez.:	<b>Abdecknetz</b>
Material:	Polypropylen, knotenlos

- PP-Netz
- Maschenweite: 45 mm x 45 mm
- umlaufende Elastikkordel
- verstärkter Rand
- Kordelstärke: 6 mm
- Farbe: grün
- besonders geeignet zum sicheren Transport von Kleinteilen, losem Ladegut und sperrigen Gegenständen auf Pritschen, Containern und PKW-Anhängern
- schnelle und praktikable Handhabung
- weitestgehend UV-beständig
- gute Abriebfestigkeit
- sehr flexibel und reißfest

Abmessung	VPE	Best.-Nr.
1,5 m x 2,2 m	28	<b>84560-1522</b>
1,5 m x 2,5 m	25	<b>84560-1525</b>
2,0 m x 3,0 m	20	<b>84560-2030</b>
2,5 m x 3,0 m	18	<b>84560-2530</b>
2,5 m x 3,5 m	16	<b>84560-2535</b>
2,5 m x 4,0 m	12	<b>84560-2540</b>
2,5 m x 4,5 m	12	<b>84560-2545</b>
3,0 m x 3,5 m	14	<b>84560-3035</b>
3,0 m x 4,0 m	14	<b>84560-3040</b>
3,0 m x 5,0 m	10	<b>84560-3050</b>
3,0 m x 6,0 m	6	<b>84560-3060</b>
3,5 m x 5,0 m	8	<b>84560-3550</b>
3,5 m x 6,0 m	6	<b>84560-3560</b>
3,5 m x 7,0 m	5	<b>84560-3570</b>
3,5 m x 8,0 m	4	<b>84560-3580</b>



Best.-Bez.:	<b>Gurtbandnetz groß</b>
Best.-Nr.:	<b>84565</b>
Farbe:	orange
Abmessung:	0,9 x 1,3 m
Gurtbreite:	35 mm
Material:	Polyester
VPE:	15

- Material nach DIN EN 12195-2 hergestellt
- LC 1.000 daN



Best.-Bez.:	<b>Gurtbandnetz klein</b>
Best.-Nr.:	<b>84566</b>
Farbe:	schwarz
Abmessung:	0,9 x 0,9 m
Gurtbreite:	25 mm
Material:	Polyester
VPE:	20

- Material nach DIN EN 12195-2 hergestellt
- mit 4 Befestigungsklemmen
- LC 200 daN

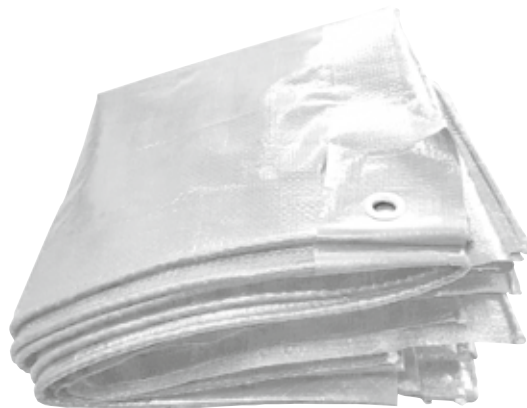

Best.-Bez.:	<b>Gewebeplane – 90 g/m<sup>2</sup></b>
Material:	Polyethylen
Farbe:	weiß
Stärke:	90 g/m <sup>2</sup>

Abmessung	VPE	Best.-Nr.
2,0 m x 3,0 m	35	<b>84324-2030</b>
3,0 m x 4,0 m	18	<b>84324-3040</b>
4,0 m x 6,0 m	10	<b>84324-4060</b>
6,0 m x 8,0 m	5	<b>84324-6080</b>
8,0 m x 10,0 m	3	<b>84324-8010</b>

- leichte Ausführung
- Befestigungsösen aus Aluminium im Abstand von 50 cm
- umlaufend gesäumt und verstärkt
- beidseitig beschichtet
- wasserdicht und abwaschbar
- UV-stabilisiert

Best.-Bez.:	<b>Gewebeplane – 130 g/m<sup>2</sup></b>
Material:	Polyethylen
Farbe:	weiß
Stärke:	130 g/m <sup>2</sup>

Abmessung	VPE	Best.-Nr.
2,0 m x 3,0 m	20	<b>84328-2030</b>
3,0 m x 4,0 m	12	<b>84328-3040</b>
3,0 m x 5,0 m	10	<b>84328-3050</b>
4,0 m x 6,0 m	6	<b>84328-4060</b>
6,0 m x 8,0 m	3	<b>84328-6080</b>
8,0 m x 10,0 m	2	<b>84328-8010</b>
10,0 m x 12,0 m	2	<b>84328-1012</b>

- Standard Ausführung
- Befestigungsösen aus Aluminium im Abstand von 50 cm
- umlaufend gesäumt und verstärkt
- beidseitig beschichtet
- wasserdicht und abwaschbar
- UV-stabilisiert

Best.-Bez.:	<b>Gewebeplane – 180 g/m<sup>2</sup></b>
Material:	Polyethylen
Farbe:	weiß
Stärke:	180 g/m <sup>2</sup>

Abmessung	VPE	Best.-Nr.
2,0 m x 3,0 m	18	<b>84334-2030</b>
3,0 m x 4,0 m	10	<b>84334-3040</b>
4,0 m x 6,0 m	5	<b>84334-4060</b>
6,0 m x 8,0 m	2	<b>84334-6080</b>
6,0 m x 10,0 m	2	<b>84334-6010</b>
8,0 m x 10,0 m	2	<b>84334-8010</b>
10,0 m x 12,0 m	2	<b>84334-1012</b>

- Premium Ausführung
- Befestigungsösen aus Aluminium im Abstand von 50 cm
- umlaufend gesäumt und verstärkt
- beidseitig beschichtet
- wasserdicht und abwaschbar
- UV-stabilisiert

Best.-Bez.:	<b>Gewebeplane – 250 g/m<sup>2</sup></b>
Material:	Polyethylen
Farbe:	weiß
Stärke:	250 g/m <sup>2</sup>

Abmessung	VPE	Best.-Nr.
2,0 m x 3,0 m	18	<b>84338-2030</b>
3,0 m x 4,0 m	10	<b>84338-3040</b>
4,0 m x 6,0 m	5	<b>84338-4060</b>
6,0 m x 8,0 m	2	<b>84338-6080</b>
6,0 m x 10,0 m	2	<b>84338-6010</b>
8,0 m x 10,0 m	2	<b>84338-8010</b>
10,0 m x 12,0 m	2	<b>84338-1012</b>

- schwere Ausführung
- Befestigungsösen aus Aluminium im Abstand von 50 cm
- umlaufend gesäumt und verstärkt
- beidseitig beschichtet
- wasserdicht und abwaschbar
- UV-stabilisiert

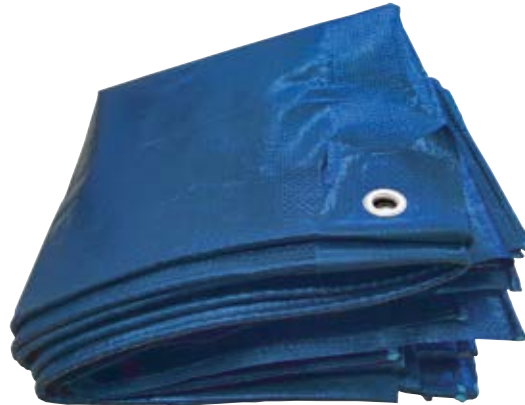

Best.-Bez.:	<b>Gewebeplane – 130 g/m<sup>2</sup></b>
Material:	Polyethylen
Farbe:	blau
Stärke:	130 g/m <sup>2</sup>

Abmessung	VPE	Best.-Nr.
2,0 m x 3,0 m	20	<b>84326-2030</b>
3,0 m x 4,0 m	12	<b>84326-3040</b>
3,0 m x 5,0 m	10	<b>84326-3050</b>
4,0 m x 6,0 m	6	<b>84326-4060</b>
6,0 m x 8,0 m	3	<b>84326-6080</b>
6,0 m x 10,0 m	2	<b>84326-6010</b>
8,0 m x 10,0 m	2	<b>84326-8010</b>
10,0 m x 12,0 m	2	<b>84326-1012</b>

- Standard Ausführung
- Befestigungsösen aus Aluminium im Abstand von 50 cm
- umlaufend gesäumt und verstärkt
- beidseitig beschichtet
- wasserdicht und abwaschbar
- UV-stabilisiert

Best.-Bez.:	<b>Gewebeplane – 250 g/m<sup>2</sup></b>
Material:	Polyethylen
Farbe:	blau
Stärke:	250 g/m <sup>2</sup>

Abmessung	VPE	Best.-Nr.
2,0 m x 3,0 m	18	<b>84336-2030</b>
3,0 m x 4,0 m	10	<b>84336-3040</b>
4,0 m x 6,0 m	5	<b>84336-4060</b>
6,0 m x 8,0 m	2	<b>84336-6080</b>
6,0 m x 10,0 m	2	<b>84336-6010</b>
8,0 m x 10,0 m	2	<b>84336-8010</b>
10,0 m x 12,0 m	2	<b>84336-1012</b>

- schwere Ausführung
- Befestigungsösen aus Aluminium im Abstand von 50 cm
- umlaufend gesäumt und verstärkt
- beidseitig beschichtet
- wasserdicht und abwaschbar
- UV-stabilisiert

Best.-Bez.:	<b>Gewebeplane – 180 g/m<sup>2</sup></b>
Material:	Polyethylen
Farbe:	blau
Stärke:	180 g/m <sup>2</sup>

Abmessung	VPE	Best.-Nr.
3,0 m x 4,0 m	10	<b>84332-3040</b>
4,0 m x 6,0 m	5	<b>84332-4060</b>
6,0 m x 8,0 m	2	<b>84332-6080</b>
6,0 m x 10,0 m	2	<b>84332-6010</b>
8,0 m x 10,0 m	2	<b>84332-8010</b>
10,0 m x 12,0 m	2	<b>84332-1012</b>

- Premium Ausführung
- Befestigungsösen aus Aluminium im Abstand von 50 cm
- umlaufend gesäumt und verstärkt
- beidseitig beschichtet
- wasserdicht und abwaschbar
- UV-stabilisiert





Best.-Bez.:	<b>Gewebeplane – 90 g/m<sup>2</sup></b>
Material:	Polyethylen
Farbe:	grün
Stärke:	90 g/m <sup>2</sup>

Abmessung	VPE	Best.-Nr.
2,0 m x 3,0 m	35	<b>84323-2030</b>
3,0 m x 4,0 m	18	<b>84323-3040</b>
4,0 m x 6,0 m	10	<b>84323-4060</b>
6,0 m x 8,0 m	5	<b>84323-6080</b>

- leichte Ausführung
- Befestigungsösen aus Aluminium im Abstand von 50 cm
- umlaufend gesäumt und verstärkt
- beidseitig beschichtet
- wasserdicht und abwaschbar
- UV-stabilisiert

**Passendes Befestigungsmaterial:**



Best.-Bez.:	<b>Kabelbinder</b>		
Material:	Polyamid (Nylon)		
Abmessung	VPE	Best.-Nr. schwarz	Best.-Nr. weiß
2,5 x 100 mm	500	<b>84392-2510</b>	<b>84390-2510</b>
3,6 x 150 mm	250	<b>84392-3615</b>	<b>84390-3615</b>
4,7 x 200 mm	100	<b>84392-4720</b>	<b>84390-4720</b>
4,7 x 300 mm	100	<b>84392-4730</b>	<b>84390-4730</b>
7,6 x 300 mm	50	<b>84392-7630</b>	<b>84390-7630</b>
7,6 x 350 mm	50	<b>84392-7635</b>	<b>84390-7635</b>
7,6 x 400 mm	50	<b>84392-7640</b>	<b>84390-7640</b>
10,0 x 500 mm	20	<b>84392-1050</b>	<b>84390-1050</b>

Best.-Bez.:	<b>Expanderhaken-Set</b>
Best.-Nr.:	<b>84606</b>
Stärke:	6 mm
Farbe:	grün
Länge:	12,5 cm
VPE:	20

- Sets á 6 Stück
- Kern aus Latex
- gummierte Universaldrahhaken
- ideal zur Befestigung von bspw. Gewebeplanen oder Abdecknetzen

- 100 Stück im Beutel
- für elektrische Installationen gem. EN 50146 geeignet



Best.-Bez.:	<b>Bauzaunplane mit Aluminium-Ösen</b>
Material:	Polyethylen
Abmessung:	1,76 m x 3,41 m
Stärke:	150 g/m <sup>2</sup>
VPE:	20

Farbe	Best.-Nr.
weiß	<b>84354-002</b>
grün	<b>84354-003</b>
blau	<b>84354-006</b>

- Befestigungsösen aus Aluminium
- umlaufend gesäumt und verstärkt
- beidseitig beschichtet
- wasserdicht und abwaschbar
- UV-stabilisiert

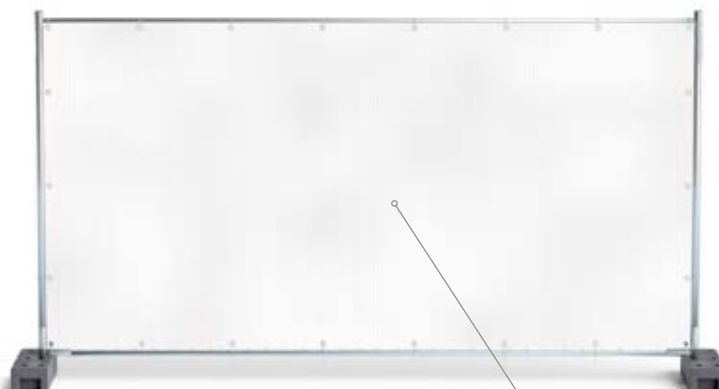

Best.-Bez.:	<b>PVC-MESH Bauzaunplane</b>
Best.-Nr.:	<b>84362</b>
Material:	Polyester / PVC
Farbe:	weiß
Abmessung:	1,76 m x 3,41 m
Stärke:	250 g/m <sup>2</sup>
VPE:	10

- Befestigungsösen aus Aluminium
- umlaufend gesäumt und verstärkt
- hoch reißfestes Polyestergarn, beschichtet mit PVC

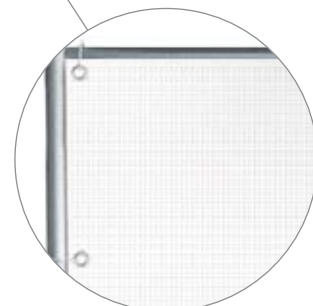

# SCHLÄUCHE & ARMATUREN

The image features a diagonal blue banner with the text 'SCHLÄUCHE & ARMATUREN' in white, bold, sans-serif capital letters. The banner is set against a background of several bright yellow fire hoses lying on a grey, textured concrete surface. The hoses are arranged in a slightly overlapping, parallel fashion, receding into the distance. The overall composition is clean and professional, typical of a technical or industrial catalog cover.





<b>Feuerweherschläuche</b>	S. 76
<b>Bau- und Industrieschläuche</b>	S. 76 – 78
<b>PVC-Flachschlauch</b>	S. 79
<b>PVC-Industrieschläuche</b>	S. 80 – 81
<b>PVC-Wasserschläuche</b>	S. 82 – 83
<b>Vielweckschläuche</b>	S. 84 – 85
<b>Pressluftschläuche</b>	S. 85
<b>Schlauch- und Kabelbrücken</b>	S. 86 – 89
<b>Storz-Armaturen</b>	S. 90 – 91
<b>Wasserarmaturen</b>	S. 92 – 97
<b>IBC-Armaturen</b>	S. 98
<b>Druckluftarmaturen</b>	S. 99
<b>Schlauchschellen</b>	S. 100 – 101

## Schlauchtechnik

### 1. Begrifflichkeiten

Begriff	Erklärung
<b>Abriebfestigkeit</b>	Die Abriebfestigkeit bezeichnet die Widerstandsfähigkeit von festen Oberflächen gegenüber mechanischer Beanspruchung – insbesondere der Reibung.
<b>Betriebsdruck</b>	Mit dem Betriebsdruck wird der maximale Druck bezeichnet, bei dem der Schlauch eingesetzt werden kann.
<b>Biegeradius</b>	Der Biegeradius ist der kleinste innere Radius, um den ein Schlauch um 180° gebogen werden kann, ohne dass er knickt. Die Missachtung während des Einsatzes kann die Lebensdauer des Schlauches verkürzen. Bei sehr dünnwandigen Schläuchen (ohne Einlage) wird dieser aufgrund der Knickanfälligkeit nicht angegeben.
<b>Chemikalienbeständigkeit</b>	Die Eignung eines Schlauches wird im Wesentlichen durch seine Beständigkeit gegenüber dem zu fördernden chemischen Produkt bestimmt. Entnehmen Sie entsprechende Hinweise unserer Tabelle auf den Seiten 74 – 75.
<b>Innendurchmesser</b>	Dieser bezeichnet die Nenngröße eines Schlauches
<b>Platzdruck</b>	Errechnet sich aus der Multiplikation des maximalen Betriebsdruckes mit dem angegebenen Sicherheitsfaktor.
<b>Wandstärke</b>	Bezeichnet die Stärke der Schlauchwand.

### 2. Schlauchaufbau

Schläuche bestehen im Wesentlichen aus 3 Komponenten – der Seele, der Einlage und der Decke.

Die **Seele** ist das innere Bauteil eines Schlauches und somit Kontaktelement zum fördernden Medium. Das Fördermittel kommt somit ausschließlich mit der Seele in Kontakt, weshalb die Qualität der Seele einen entscheidenden Einfluss hat. Beurteilt werden Abriebfestigkeit, chemische Beständigkeit und Temperaturbereich.

Die **Einlage** bzw. **Armierung** verleiht dem Schlauch die notwendige Querschnittsstabilität und die Fähigkeit, statischen und dynamischen Drücken entgegenzuwirken. Zudem verhindert diese ein Verknicken des Schlauches. Die Auswahl des Einlagematerials hat einen wesentlichen Einfluss auf den Betriebsdruck. Dieser Festigkeitsträger kann aus verschiedenen Textilien, Nylon oder auch Stahldraht bestehen.







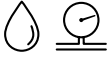

Die **Decke** ist die äußerste und somit sichtbare Schicht eines Schlauches. Diese dient in der Regel dem Schutz vor mechanischer Beanspruchung, Chemikalien, UV-Strahlung sowie der Witterung. Für diese Komponente werden je nach Anwendungsgebiet unterschiedlichste Materialien eingesetzt.

### 3. Die richtige Schlauchauswahl





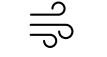



Um eine optimale Funktion des Schlauches zu gewährleisten, sollte dieser nach den folgenden Kriterien ausgesucht werden – Einsatzbedingungen, Schlauchabmessungen und Normen. Bei den Einsatzbedingungen steht die Frage nach dem zu transportierenden Medium im Vordergrund. Ferner ist zu klären, welche Zusammensetzung und welche Temperaturbeschränkungen vorliegen. Zu klären ist ebenfalls, welchen externen Einflüssen bzw. Bedingungen der Schlauch ausgesetzt wird. Hinsichtlich der Schlauchabmessungen ist zu klären, welche notwendig sind und welche Anschlüsse vorliegen. Sind ggf. Normen oder Richtlinien einzuhalten, sind diese stets zu beachten.

Eine Hilfestellung um einen Überblick über unser Portfolio zu bekommen, bildet die folgende Abbildung.

Transfer	Einlage	Anwendungen	Industrie	Bezeichnung	Seite	
	Gewebe / Formstabil		Prof. Bewässerung	Arroflex	83	
			Prof. Bewässerung	Prime Flex	83	
			Prof. Bewässerung	NTS®	82	
			Industrie	Supreme®	84	
			Industrie	EPDM	85	
			Bauwirtschaft / Industrie	Super Pressluftschlauch	85	
			Bauwirtschaft / Industrie	Supreme®	84	
			Landwirtschaft / Bergbau	Universalschlauch AIR20	85	
				Trinkwasser	Fitt Pure®	82

Transfer	Einlage	Anwendungen	Industrie	Bezeichnung	Seite
	Gewebe / Formstabil		Industrie / Lebensmittel	PVC-Gewebes Schlauch	81
	Flachschauch		Industrie	Redcord	84
		Spirale Formstabil		Industrie	Trix-Rotstrahl®
	keine		Industrie	Supreme®	84
			Industrie / Agrarwirtschaft / Lebensmittel	Spiralschlauch	80
	keine		Feuerwehr	Feuerwehrschauch	76
			Bauwirtschaft / Industrie	Bau- und Industrieschlauch	76-78
	Gewebe		Industrie (Pressluft)	Super Pressluftschlauch	85
				Universalschlauch AIR20	85
				Supreme®	84







Legende:

Flüssigkeiten mit Druck	Flüssigkeiten ohne Druck	Wasser	hoher Druck	Luft	Mehrzweck	Feuerwehr	Trinkwasser	Bauwirtschaft
								

### 3.1 Werkstoffe – im Überblick

Werkstoff	Kurzzeichen	Allgemeine Hinweise
<b>Polyvinylchlorid</b>	PVC	<ul style="list-style-type: none"> <li>vielseitig einsetzbar</li> <li>preisgünstig</li> <li>beständig gegen die meisten Säuren, Laugen und Salzlösungen</li> </ul>
<b>Ethylen-Propylen-Dien-Kautschuk</b>	EPDM	<ul style="list-style-type: none"> <li>gute Ozon- und Witterungsbeständigkeit</li> <li>besonders geeignet für aggressive Chemikalien</li> <li>gute Alterungseigenschaften</li> <li>sehr gute Kälte- und Wärmebeständigkeit</li> <li>ungünstig für Öle und Fette</li> </ul>
<b>Nitrilkautschuk</b>	NBR	<ul style="list-style-type: none"> <li>gut beständig gegenüber Öl und Benzin</li> <li>preisgünstiger als EPDM</li> <li>gute Abriebfestigkeit</li> </ul>
<b>Polyamid</b>	PA	<ul style="list-style-type: none"> <li>gute mechanische Eigenschaften</li> <li>hohe Druckfestigkeit</li> <li>beständig gegenüber Öle, Fette, Treibstoffe, Laugen und wässrige Lösungen</li> </ul>
<b>Polyurethan</b>	PU	<ul style="list-style-type: none"> <li>gute mechanische Eigenschaften</li> <li>hohe Flexibilität</li> <li>hohe Elastizität</li> <li>beständig gegenüber Laugen und wässrige Lösungen sowie mineralische Öle und Fette</li> </ul>

### 3.2 Piktogramm Legende

Innendurchmesser	Außendurchmesser	Wandstärke	Betriebsdruck	Platzdruck	Metergewicht	Biegeradius
						

### 3.3 Chemische Beständigkeit ausgewählter Materialien und Handelsprodukte

	PVC	PU	PP	PA	PE	PES	NBR	EPDM
<b>A</b>								
Acetaldehyd	×	×	⊙	⊙	✓	✓	×	✓
Acetylen	✓	✓	⊙	✓	✓	✓	×	✓
Acrylnitril	⊙	×	✓	⊙	✓	⊙	×	×
Aluminiumchlorid	✓	✓	✓	⊙	✓	⊙	✓	✓
Aluminiumsulfat	✓	✓	✓	⊙	✓	✓	✓	✓
Ameisensäure – wässrig	⊙	×	⊙	×	⊙	⊙	×	⊙
Ammoniak, gasförmig	✓	⊙	✓	⊙	✓	⊙	×	✓
Ammoniumchlorid	✓	✓	✓	✓	✓		✓	✓
Ammoniumnitrat	✓	✓	✓	✓	✓	⊙	✓	✓
Arsensäure	✓	×	✓	⊙	✓		✓	✓
<b>B</b>								
Benzaldehyd	×	×	⊙	⊙	✓	×	⊙	✓
Benzin	×	⊙	×	⊙	⊙	⊙	×	×
Benzol	×	×	×	✓	⊙		×	×
Biodiesel	⊙	⊙	⊙	⊙			⊙	×
Blausäure	×	⊙	✓	×	✓	⊙	⊙	i
Bremsflüssigkeit	⊙		⊙	✓			×	✓
Brom	×	×	×	×	×	×	×	×
Butan	⊙	⊙	⊙	✓	✓	×	✓	×
Butanol	⊙	⊙	✓	✓	×	⊙	⊙	✓
Buttersäure	⊙	×	×	⊙	✓		⊙	⊙
<b>C</b>								
Calciumchlorid	⊙	✓	✓	⊙	✓	⊙	✓	✓
Chlor, gasförmig feucht	×	×	×	×	×	×	×	×
Chlorwasser	✓	✓	×	×	⊙		×	×
Chromsäure	×	×	⊙	×	⊙	×	×	⊙
<b>D</b>								
Dichlorethan	×	×	×	⊙	×	×	×	×
Dieselöl	⊙		⊙	✓			⊙	×
Diethylether	×	⊙	×	✓	×		×	×
<b>E</b>								
Eisenchlorid	✓	✓	✓	×	✓	⊙	✓	✓
Eiweißlösungen	✓		✓	✓			✓	✓
Erdgas	⊙	✓	⊙	✓	✓	✓	✓	×
Essig – Weinessig 5%	⊙		✓	⊙			×	✓
Essigsäure	⊙	×	×	⊙	✓	×	×	⊙
Ethanol	⊙	⊙	✓	⊙	✓	✓	⊙	✓
Ethylen	✓	✓	✓	✓			✓	⊙
<b>F</b>								
Fette (Öl)	⊙		⊙	✓			⊙	×
Fluor	×	×	⊙	×	×	×	×	×
Formaldehydlösung	⊙	⊙	✓	✓	✓		⊙	⊙
Frostschutzmittel	✓		✓				⊙	✓
<b>G</b>								
Glukose	✓	✓	✓	✓	✓	✓	✓	✓
Glyzerin	⊙	✓	⊙	✓	✓	✓	⊙	✓
<b>H</b>								
Harnstoff	✓		✓	✓	✓	✓	✓	✓
Hefe	✓		✓	✓			✓	✓
Hydraulikflüssigkeiten	✓		✓	✓			⊙	×

	PVC	PU	PP	PA	PE	PES	NBR	EPDM
<b>J</b>								
Jod	⊙		⊙	×			⊙	⊙
<b>K</b>								
Kaliumcarbonat	✓	⊙	✓	⊙	✓	✓	✓	✓
Kaliumnitrat	⊙	✓	✓	✓	✓		✓	✓
Kerosin	⊙	✓	⊙	✓	×		✓	×
Kochsalz	✓		✓	✓			✓	✓
Kohlendioxid	⊙	⊙	⊙	⊙	⊙		✓	⊙
Kohlenmonoxid	✓	✓	✓	✓	✓	✓	✓	✓
Kupferacetat	⊙	⊙	✓	⊙	✓	✓	⊙	✓
Kupferchlorid	✓	✓	✓	⊙	✓		✓	✓
<b>M</b>								
Maschinenöl	⊙	✓	✓	✓	✓	✓	✓	×
Methan	⊙	✓	⊙	✓	✓	✓	✓	×
Methanol	✓	✓	⊙	×	✓	✓	×	✓
Milchsäure	×	⊙	✓	⊙	⊙		⊙	⊙
Mineralöl	⊙	✓	✓	✓	✓	✓	✓	×
Motorenöle	⊙	✓	✓	✓	✓	✓	✓	×
<b>N</b>								
Natriumcarbonat	✓	⊙	✓	✓	✓		✓	✓
Natriumchlorid	✓		✓	✓			✓	✓
<b>P</b>								
Propan	×	✓	✓	✓	✓	✓	✓	×
<b>Q</b>								
Quecksilber	✓	✓	✓	✓	✓		✓	✓
<b>S</b>								
Salpetersäure	⊙	×	⊙	×	✓	⊙	×	×
Salzsäure	⊙	×	✓	×	✓	×	×	⊙
Sauerstoff	⊙		×	✓			⊙	⊙
Schmieröle	⊙		✓	✓			✓	×
Schwefeldioxid, gasförmig	⊙	×	⊙	⊙	✓		×	✓
Spiritus	✓		✓	⊙			⊙	⊙
Stickstoff	✓	✓	✓	✓	✓		✓	✓
Styrol	×	×	⊙	✓	⊙	×	×	×
<b>T</b>								
Traubenzucker	✓	✓	✓	✓	✓	✓	✓	✓
<b>W</b>								
Wasser – destilliert	✓	✓	✓	✓	✓	✓	✓	✓
Wasserstoff	✓	✓	✓	✓	✓	✓	✓	✓
Weinsäure	✓	✓	✓	⊙	✓	✓	✓	✓
<b>Z</b>								
Zinkchlorid	✓	✓	✓	×	✓	✓	✓	✓
Zinksulfat	✓	✓	✓		✓	✓	✓	✓
Zitronensäure	✓	×	✓	⊙	✓	✓	✓	✓

Legende: ✓ geringe Beeinträchtigung – beständig  
 ⊙ mäßige Beeinträchtigung – bedingt beständig  
 × starke Beeinträchtigung – nicht beständig

Sämtliche Angaben der Beständigkeitstabelle stützen sich auf Erfahrungswerte und Herstellerangaben.  
 Alle Angaben ohne Gewähr!



Best.-Bez.:	<b>Feuerwehrschauch</b>
Norm:	DIN 14811
Material:	Außen: hochfestes Polyestergarn, rund gewebt in Körperbindung, Kette 3-fach gezwirnt, unbeschichtet, Innen: hochwertiger EPDM-Kautschuk
Farbe:	weiß
Betriebsdruck:	16 bar
Platzdruck:	60 bar
Temperaturbereich:	-20°C / +60°C

Abmessung	C/52 mm Best.-Nr.	B/75 mm Best.-Nr.
Rollenlänge 15 m	<b>6880-15</b>	–
Rollenlänge 20 m	<b>6880-20</b>	<b>6890-20</b>
Rollenlänge 30 m	<b>6880-30</b>	–

- mit Storz-Saug-Kupplungen
- erhöhte Abriebfestigkeit
- Verpackung: 1 Rolle im Polybeutel



Best.-Bez.:	<b>Bau- und Industrieschlauch</b>
Best.-Nr.:	<b>6881-20</b>
Größe:	C/52 mm
Länge:	20 m
Material:	hochfestes Polyestergarn, rund gewebt in Körperbindung, Kette 3-fach gezwirnt, innen: EPDM
Farbe:	weiß
Betriebsdruck:	16 bar
Temperaturbereich:	-30°C / +70°C

Best.-Bez.:	<b>NBR Bau- und Industrieschlauch</b>
Best.-Nr.:	<b>6885-20</b>
Größe:	C/52 mm
Länge:	20 m
Material:	Außen: NBR, gerippt Innen: NBR, glatt
Farbe:	schwarz
Betriebsdruck:	17 bar
Platzdruck:	60 bar
Temperaturbereich:	-20°C / +80°C

- in Anlehnung an DIN 14811
- mit Storz-Saug-Kupplungen
- Drahteinbindung
- Gummi-Schutzmanschette
- glatte Innenseite aus EPDM, beständig gegenüber vielen Chemikalien
- robuste Konstruktion für höhere Abriebfestigkeit
- Verpackung: 1 Rolle im Karton

- hoher Betriebsdruck bei gleichzeitiger Flexibilität
- extrem hohe Abriebfestigkeit durch NBR-Längsrippen
- alterungs-, UV- und ozonbeständig
- beständig gegen viele Lösungsmittel, Öle und Treibstoffe sowie Laugen
- komplett eingebunden mit langen, wiederverwendbaren STORZ-Saugkupplungen
- Kupplungen mit geschütztem Drahteinband
- für schwere Beanspruchung
- mit Leckageschieber



Die Druckangaben beziehen sich nur auf die Schläuche und nicht auf die konfektionierten Schlauchleitungen mit Kupplungen. Die Betriebsdrücke der konfektionierten Schläuche können hiervon abweichen.

**Individuelle  
Bedruckung möglich.  
Sprechen Sie uns  
hierzu gerne an!**



Best.-Bez.:	<b>Bau- und Industrieschlauch „Europa-Qualität“</b>
Material:	Außen: Polyestergerüst, rund gewebt, Kette 2-fach gezwirnt, innen: Polyurethan
Farbe:	weiß
Betriebsdruck:	15 bar

Abmessung	<b>C/52 mm</b> Best.-Nr.	<b>B/75 mm</b> Best.-Nr.	<b>A/102 mm</b> Best.-Nr.
Rollenlänge 20 m	<b>6830-20</b>	<b>6850-20</b>	<b>6870-20</b>

- mit Storz-Saug-Kupplungen
- Drahteinbindung
- Verpackung: 1 Rolle im Polybeutel



Best.-Bez.:	<b>Bau- und Industrieschlauch</b>
Best.-Nr.:	<b>68301-20</b>
Größe:	C/52 mm
Länge:	20 m
Material:	Außen: Polyestergerüst, rund gewebt, Kette 2-fach gezwirnt, innen: Polyurethan
Farbe:	neongelb
Betriebsdruck:	15 bar
Temperaturbereich:	-30 °C / +70 °C

**Storz-Armaturen  
und Zubehör  
finden Sie auf  
den Seiten 90 – 91**

- sehr gute Sichtbarkeit durch neongelbe Farbgebung
- glatte Innenbeschichtung sorgt für optimalen Durchfluss des Mediums
- mit Storz-Saug-Kupplungen
- Drahteinbindung
- Verpackung: 1 Rolle im Polybeutel

**i** Die Druckangaben beziehen sich nur auf die Schläuche und nicht auf die konfektionierten Schlauchleitungen mit Kupplungen. Die Betriebsdrücke der konfektionierten Schläuche können hiervon abweichen.

# BAU- UND INDUSTRIESCHLÄUCHE



Zusätzliche Längen/  
Abmessungen auf Anfrage.



Best.-Bez.:	<b>Bau- und Industrieschlauch „Premium Import-Qualität“</b>
Material:	Außen: Polyestergergarn, rund gewebt, Kette 3-fach gezwirnt, innen: Polyurethan
Farbe:	weiß
Betriebsdruck:	13 bar

Abmessung	C/52 mm Best.-Nr.	B/75 mm Best.-Nr.	A/102 mm Best.-Nr.
Rollenlänge 10 m	<b>6836-10</b>	–	–
Rollenlänge 15 m	<b>6836-15</b>	–	–
Rollenlänge 20 m	<b>6836-20</b>	<b>6856-20</b>	<b>6876-20</b>
Rollenlänge 25 m	<b>6836-25</b>	–	–
Rollenlänge 30 m	<b>6836-30</b>	–	–

- mit Storz-Saug-Kupplungen
- Drahteinbindung
- Verpackung: 1 Rolle im Karton



Best.-Bez.:	<b>Bau- und Industrieschlauch „Import-Qualität“</b>
Material:	Außen: Polyestergergarn, rund gewebt, Kette 2-fach gezwirnt, innen: PVC
Farbe:	weiß

Abmessung	D/25 mm Best.-Nr.	C/52 mm Best.-Nr.	C/52 mm Best.-Nr.	B/75 mm Best.-Nr.	A/102 mm Best.-Nr.
Betriebsdruck	10 bar	10 bar	8 bar	10 bar	10 bar
Rollenlänge 10 m	<b>6821-10</b>	<b>6831-10</b>	<b>68311-10</b>	<b>6851-10</b>	–
Rollenlänge 15 m	–	<b>6831-15</b>	<b>68311-15</b>	<b>6851-15</b>	–
Rollenlänge 20 m	<b>6821-20</b>	<b>6831-20</b>	<b>68311-20</b>	<b>6851-20</b>	<b>6871-20</b>
Rollenlänge 25 m	–	<b>6831-25</b>	<b>68311-25</b>	<b>6851-25</b>	–
Rollenlänge 30 m	–	<b>6831-30</b>	<b>68311-30</b>	<b>6851-30</b>	–

- mit Storz-Saug-Kupplungen
- Drahteinbindung
- Schutzmanschette zur Vermeidung des Durchscheuerns an der Schlauchkupplung
- Verpackung: 1 Rolle im Karton



Die Druckangaben beziehen sich nur auf die Schläuche und nicht auf die konfektionierten Schlauchleitungen mit Kupplungen. Die Betriebsdrücke der konfektionierten Schläuche können hiervon abweichen.





Best.-Bez.:	<b>Flachschauch</b>
Material:	PVC
Einlage:	Gewebe
Temperaturbereich:	-40°C / +80°C

Zoll	mm	mm	mm	bar	bar	Leichtgewicht g/m	Best.-Nr.	
							50 m	
1 1/4"	32			5		192	<b>6820-32</b>	
1 1/2"	38			5		235	<b>6820-38</b>	
2"	52			4,5		275	<b>6820-52</b>	
2 1/2"	65			4		370	<b>6820-65</b>	
3"	75			3,5		460	<b>6820-75</b>	
4"	100			3,3		610	<b>6820-100</b>	
6"	150			3		1200	<b>6820-150</b>	
8"	200			2,5		1940	<b>6820-200</b>	

- Abfuhr- und Druckschlauch für Wasser und andere Flüssigkeiten
- beständig gegenüber Öl, Laugen und Säuren
- innen sehr glatt für minimalen Druckverlust
- sehr leicht, flexibel und widerstandsfähig
- platzsparend und flach rollbar

**Anwendung:** Industrie, Bau- und Landwirtschaft

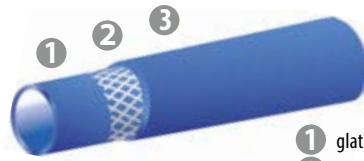

- 1 glatte Innenlage aus PVC – blau
- 2 Polyester-Einlage
- 3 glatte Schlauchdecke aus PVC – blau



**Passende Gelenkbolzenschellen finden Sie auf Seite 101.**



Best.-Bez.:	<b>Druckluftschlauch konfektioniert</b>
Material:	PVC
Einlage:	Gewebe
Temperaturbereich:	-40°C / +80°C

mm	mm	mm	bar	bar	Leichtgewicht g/m	Best.-Nr.	
						10 m	20 m
9	14	2,5	15	60	110	<b>6303-10</b>	<b>6303-20</b>

- Schlauch zum Durchleiten von Druckluft bei semiprofessionellen Anwendungen
- flexibler PVC-Schlauch mit Verstärkung aus Polyester
- für flüssige Lebensmittel geeignet (A-B-C)
- inkl. Kupplungen und Universal-Schnellverbinder
- ideal für Druckluftwerkzeuge
- TÜV-Zulassung (ISO 1402:2009)

**Anwendung:** Industrie, Produktion und Handwerk

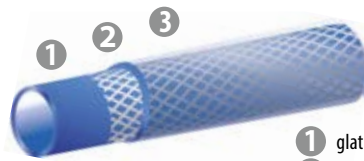

- 1 glatte Innenlage aus PVC – blau
- 2 Polyester-Einlage
- 3 glatte Schlauchdecke aus PVC



# PVC-INDUSTRIESCHLÄUCHE

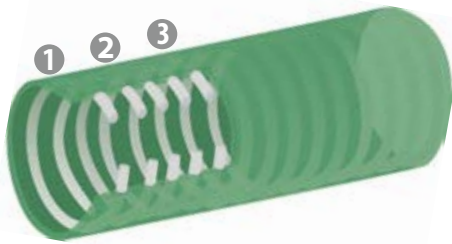

- 1 Weich-PVC – grün
- 2 Kunststoffspirale, Hart-PVC
- 3 Weich-PVC – grün



Best.-Bez.:	<b>Saug- und Druckschlauch – Kunststoffspirale</b>
Material:	PVC
Einlage:	Kunststoffspirale
Temperaturbereich:	-10 °C / +60 °C

	Zoll	mm	mm	mm	bar	bar	BR mm	Best.-Nr.	
								50 m	30 m
3/4"	19	24,2	2,6	6	18	100		<b>6810-19</b>	
1"	25	30,6	2,8	6	18	130		<b>6810-25</b>	
1 1/4"	32	38	3	6	18	170		<b>6810-32</b>	
1 1/2"	38	44,4	3,2	5	15	210		<b>6810-38</b>	
	40	46,4	3,2	5	15	220		<b>6810-40</b>	
2"	50	57,6	3,8	5	15	280		<b>6810-50</b>	
	60	68,2	4,1	4	12	350		<b>6810-60</b>	
3"	76	85	4,5	4	12	530		<b>6810-75</b>	
	100	110,2	5,1	3	9	680			<b>6810-100</b>

- Saug- und Druckschlauch für flüssige Lebensmittel, Be- und Entwässerungsvorhaben sowie Düngerverteilung
- zum Durchleiten von Wasser, Basen sowie Laugen
- glatte Innenfläche, gewellte Außenfläche
- für flüssige Lebensmittel geeignet (A-B-C)

**Anwendung:** Industrie, Landwirtschaft und Gartenbau

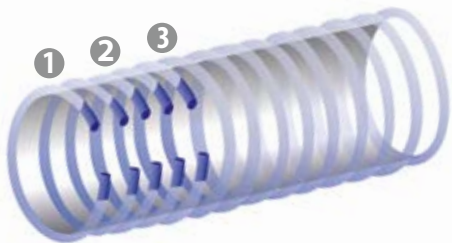

- 1 Weich-PVC – transparent
- 2 Verzinkter Federstahl
- 3 Weich-PVC – transparent



Best.-Bez.:	<b>Saug- und Druckschlauch – Federstahlspirale</b>
Material:	PVC
Einlage:	Verzinkter Federstahl
Temperaturbereich:	-10 °C / +65 °C

	Zoll	mm	mm	mm	bar	bar	BR mm	Best.-Nr.
								30 m
3/4"	19	26	3,5	7	21	40		<b>6815-19</b>
1"	25	33	4	6	18	55		<b>6815-25</b>
1 1/4"	32	40,2	4,1	5	15	75		<b>6815-32</b>
1 1/2"	38	47	4,5	4	12	90		<b>6815-38</b>
2"	51	61,4	5,2	3	9	120		<b>6815-50</b>
	76	88	6	2,5	7,5	190		<b>6815-75</b>

- robuster Saug- und Druckschlauch mit hoher Druck- und Vakuumfestigkeit
- flexibel mit eingegossener Spirale mit reduzierter Steigung, die einen optimalen Biegeradius garantiert
- glatte Innen- sowie Außenfläche
- durch die Transparenz ist eine optische Kontrolle während des Einsatzes möglich
- für flüssige Lebensmittel geeignet (A-B-C-D1)

**Anwendung:** Industrie, Montage und Produktion

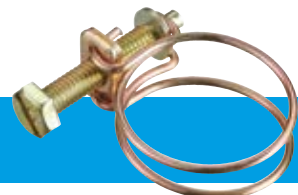

Passende Drahtbindeklemme finden Sie auf Seite 101.

Best.-Bez.:	<b>PVC-Schlauch – mit Einlage</b>
Material:	PVC
Einlage:	Gewebe
Temperaturbereich:	-20 °C / +60 °C

Zoll	mm	mm	mm	bar	bar	Lebensmittel g/m	Best.-Nr.	
							50 m	25 m
1/4"	6	12	3	20	60	103	<b>6300-6</b>	
-	9	15	3	20	60	138	<b>6300-9</b>	
3/8"	10	16	3	20	60	149	<b>6300-10</b>	
1/2"	13	19	3	12	36	184	<b>6300-13</b>	
5/8"	16	24	4	10	30	302	<b>6300-16</b>	
3/4"	19	26	3,5	10	30	296	<b>6300-19</b>	
1"	25	33	4	8	24	436	<b>6300-25</b>	<b>6301-25</b>
1 1/4"	32	40	4	7	21	543		<b>6301-32</b>
1 1/2"	38	48	5	6	18	808		<b>6301-38</b>
2"	50	60	5	5	15	1032		<b>6301-50</b>

- zum Durchleiten von unter Druck stehenden Flüssigkeiten, Fruchtsäften und Getränken mit einem Alkoholgehalt bis zu 50% geeignet
- flexibler Schlauch mit hochfester Gewebeeinlage
- glatte Innenfläche
- langlebig und abriebfest
- weitgehend öl-, benzin- und laugenbeständig
- für flüssige Lebensmittel geeignet (A-B-C-D1)

**Anwendung:** Montage, Produktion, Handwerk, Lebensmittel

Best.-Bez.:	<b>PVC-Schlauch – ohne Einlage</b>
Material:	PVC
Einlage:	keine
Temperaturbereich:	-20 °C / +60 °C

Zoll	mm	mm	mm	bar	bar	Lebensmittel g/m	Best.-Nr.	
							50 m	100 m
1/4"	6	9	1,5			43		<b>6297-6</b>
3/8"	10	14	2			92	<b>6298-10</b>	
		12	2			107	<b>6298-12</b>	
3/4"	19	24	2,5			206	<b>6298-19</b>	
1"	25	31	3			318	<b>6298-25</b>	

- zum Durchleiten von nicht unter Druck stehenden Flüssigkeiten, Fruchtsäften und Getränken mit einem Alkoholgehalt bis zu 50% geeignet
- flexibler Schlauch ohne Gewebeeinlage
- durchsichtig
- weitgehend öl-, benzin- und laugenbeständig
- für flüssige Lebensmittel geeignet (A-B-C-D1)

**Anwendung:** Montage, Produktion, Handwerk, Lebensmittel

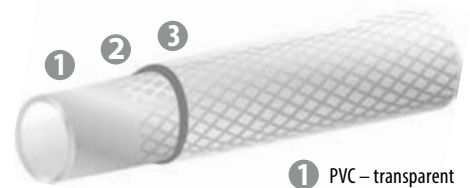

- 1 PVC – transparent
- 2 Gewebe
- 3 PVC – transparent

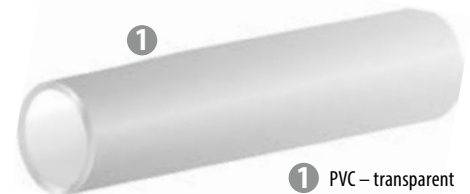

- 1 PVC – transparent



Passende Schneckengewindeschellen finden Sie auf Seite 100.



Best.-Bez.:	<b>FITT PURE®</b>
Material:	TPE (Thermoplastisches Elastomer)
Einlage:	NTS (No Torsion System)
Temperaturbereich:	-30°C / +70°C

**Trinkwasser-  
schlauch**



- 1 Innenlage aus TPE
- 2 Doppeltes NTS-Gewebe
- 3 Schlauchdecke aus TPE

Zoll	mm	mm	mm	bar	bar	bar	Best.-Nr.	
							25 m	50 m
1/2"	12,3	17,5	2,6	10	30	70	<b>6280-25</b>	<b>6280-50</b>
3/4"	18,7	25,7	3,5	10	30	90	<b>6282-25</b>	<b>6282-50</b>
1"	24,8	32,8	4,0	9	27	110	<b>6284-25</b>	-



- einzigartiges NTS-Gewebe verleiht dem Schlauch seine hohe Flexibilität, wodurch ein Verknoten und Verdrehen vermieden wird
- sowohl der Innen- als auch Außenmantel bestehen aus thermoplastischen Elastomeren (TPE), die als lebensmittelverträglich eingestuft sind.
- TPE Material ist atoxisch und frei von Weichmachern und kann im Gegensatz zu anderen vernetzten Elastomeren wiederverwertet werden.
- Trinkwasserschlauch mit einer guten Flexibilität bei niedrigen Temperaturen, für den häufigen Gebrauch geeignet.
- KTW-A und DVGW W270 Zulassung
- für flüssige Lebensmittel geeignet (A-B-C-D1)

**Anwendung:** Lebensmittelindustrie



Best.-Bez.:	<b>NTS</b>
Material:	PVC
Einlage:	NTS (No Torsion System)
Temperaturbereich:	-20°C / +60°C

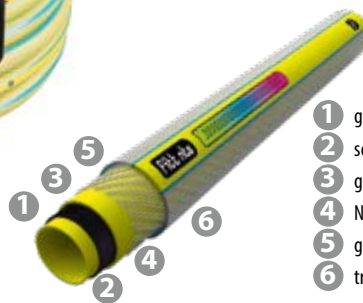

- 1 gelbe Innenlage aus Weich-PVC
- 2 schwarze Antialgen-Schutzschicht
- 3 gelbe Zwischenschicht aus Weich-PVC
- 4 NTS-Gewebeverstärkung
- 5 gelbe Zwischenschicht aus Weich-PVC
- 6 transparente Schlauchdecke aus Weich-PVC

Zoll	mm	mm	mm	bar	bar	bar	Best.-Nr.			
							25 m	50 m	konfektioniert	
							25 m	50 m	25 m	50
1/2"	12,3	16,7	2,2	10	30	60	<b>6338-25</b>	<b>6338-50</b>	<b>6339-25</b>	<b>6339-50</b>
3/4"	18,3	23,8	2,75	8	24	90	<b>6342-25</b>	<b>6342-50</b>	<b>6343-25</b>	<b>6343-50</b>
1"	24,8	31,6	3,4	8	24	150	-	<b>6344-50</b>	-	-

- einzigartiges NTS-Gewebe verleiht dem Schlauch seine hohe Flexibilität, wodurch ein Verknoten und Verdrehen vermieden wird
- glatte Innenfläche, wodurch ein gleichmäßiger Durchfluss gewährleistet wird
- erhöhte Scher- und Abriebfestigkeit bei gleichzeitiger Leichtgängigkeit und einfacher Handhabung

**Anwendung:** Garten- und Landschaftsbau, Landwirtschaft, Bauindustrie



**Baumbewässerungssäcke finden Sie auf Seite 37.**



**NEU**

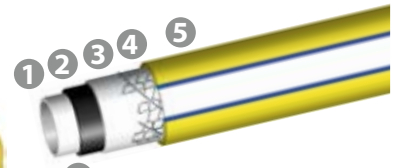

- 1 weiße Innenlage aus Weich-PVC
- 2 schwarze Antialgen-Schutzschicht
- 3 weiße Zwischenschicht aus Weich-PVC
- 4 Trikotgewebe-Einlage
- 5 Schlauchdecke aus PVC

Best.-Bez.:	<b>PRIME FLEX®</b>
Material:	PVC
Einlage:	Trikotgewebe
Temperaturbereich:	-15°C / +50°C

Zoll	mm	mm	mm	bar	bar	BR mm	Best.-Nr.		konfektioniert	
							25 m	50 m	25 m	50 m
1/2"	12,3	16,7	2,1	10	25	65	<b>6350-25</b>	<b>6350-50</b>	<b>6351-25</b>	<b>6351-50</b>
3/4"	19	24	2,5	10	25	100	<b>6355-25</b>	<b>6355-50</b>	<b>6356-25</b>	<b>6356-50</b>
1"	25	31	3,0	10	25	160	-	<b>6358-50</b>	-	-

- 5-lagiger Schlauch mit Trikotgewebeverstärkung
- exzellente Flexibilität ohne Verdrehungen
- für intensive Nutzung und hohe Beanspruchung
- UV-beständig, keine Algenbildung

**Anwendung:** Garten- und Landschaftsbau, Landwirtschaft, Bauindustrie

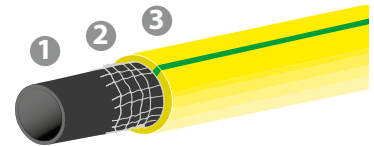

- 1 schwarze Innenlage aus reinem PVC
- 2 Trikotgewebe
- 3 gelbe Schlauchdecke, UV-beständig

Best.-Bez.:	<b>ARROFLEX</b>
Material:	PVC
Einlage:	Trikotgewebe
Temperaturbereich:	-10°C / +40°C

Zoll	mm	mm	mm	bar	bar	BR mm	Best.-Nr.		konfektioniert	
							25 m	50 m	25 m	50 m
1/2"	12,5	16,9	2,2	10	25	70	<b>6320-25</b>	<b>6320-50</b>	<b>6321-25</b>	<b>6321-50</b>
3/4"	19,0	24,0	2,5	10	25	110	<b>6325-25</b>	<b>6325-50</b>	<b>6326-25</b>	<b>6326-50</b>
1"	25,0	31,0	3,0	10	25	170	<b>6330-25</b>	<b>6330-50</b>	-	-

- robuster Wasserschlauch
- reines PVC-Material
- flexibel, knickfest und druckunempfindlich
- witterungs- und UV-beständiger Außenmantel
- cadmiumfrei

**Anwendung:** Garten- und Landschaftsbau, Landwirtschaft, Bauindustrie

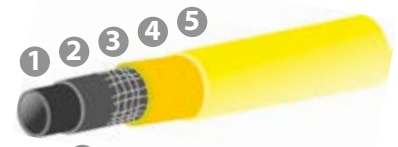

- 1 schwarze Innenlage aus reinem PVC
- 2 schwarze Zwischenschicht aus PVC
- 3 ATH-Gewebeverstärkung
- 4 gelbe Zwischenschicht aus PVC
- 5 gelbe Schlauchdecke inkl. UV-Schutz, PVC

Best.-Bez.:	<b>ALFAFLEX</b>
Material:	PVC
Einlage:	ATH-Gewebe
Temperaturbereich:	-15°C / +60°C

Zoll	mm	mm	mm	bar	bar	BR mm	Best.-Nr.		konfektioniert	
							25 m	50 m	25 m	50 m
1/2"	12,5	17,5	2,5	12	25	70	-	<b>6335-50</b>	-	<b>6336-50</b>
3/4"	19,0	25,5	3,25	12	25	100	<b>6340-25</b>	<b>6340-50</b>	<b>6341-25</b>	<b>6341-50</b>
1"	25,0	32,5	3,75	8	25	160	<b>6345-25</b>	<b>6345-50</b>	-	-

- ATH-Gewebe verleiht dem Schlauch eine hohe Flexibilität, wodurch ein Verknoten und Verdrehen vermieden wird
- glatte Innenfläche, wodurch ein gleichmäßiger Durchfluss gewährleistet wird

- Zwischenlagen aus PVC zu 100% recycled
- abriebfester, witterungs- und UV-beständiger Außenmantel

**Anwendung:** Garten- und Landschaftsbau, Landwirtschaft, Bauindustrie

# GUMMI-VIELZWECKSCHLÄUCHE



- 1 glatte Innenlage aus Gummi – elektrisch leitfähig – schwarz
- 2 2-fach, Textil, gekordelt
- 3 glatte Schlauchdecke aus Gummi – elektrisch leitfähig – schwarz/grün



Best.-Bez.:	<b>SEMPERIT SUPREME®</b>
Material:	Premium Qualitätsgummi
Einlage:	Textil gekordelt
Temperaturbereich:	-40 °C / +135 °C – kurzzeitig bis +160 °C

	Zoll	mm	mm	mm	bar	bar	BR	Best.-Nr. 50 m
1/2"	13	21	4	20	80	65		<b>6390-13</b>
3/4"	19	28	4,5	20	80	95		<b>6390-19</b>
1"	25	35	5	20	80	120		<b>6390-25</b>

- Hochleistungsvielzweckschlauch – konzipiert für den Einsatz in unterschiedlichsten, anspruchsvollen Anwendungen
- beständig gegenüber Heißwasser und leichte Chemikalien
- öl- und treibstoffbeständig
- hervorragendes Knick- und Stoßverhalten
- abriebfeste, ozon- und witterungsbeständige Schlauchdecke

**Anwendung:** Industrie, Produktion, Bau- und Landwirtschaft



- 1 glatte Innenlage aus EPDM – schwarz
- 2 synthetische Garne
- 3 Zwischenlage aus EPDM
- 4 synthetische Garne
- 5 glatte Schlauchdecke aus EPDM – schwarz



Best.-Bez.:	<b>TRIX-ROTSTRAHL®</b>
Material:	EPDM
Einlage:	synthetische Garne
Temperaturbereich:	-40 °C / +100

	Zoll	mm	mm	mm	bar	bar	BR	Best.-Nr. 40 m
1/2"	13	19,6	3,3	20	60	50		<b>6385-13</b>
3/4"	19	27	4	20	60	65		<b>6385-19</b>
1"	25	34	4,5	20	60	110		<b>6385-25</b>

- Wasserschlauch für Reinigung und Bewässerung, zum Befüllen, Spritzen sowie Spülen
- hochflexibel und robust
- niedriger Durchflusswiderstand dank glatter Seele aus EPDM
- abriebfeste, ozon- und witterungsbeständige Schlauchdecke aus EPDM

**Anwendung:** Hoch- und Tiefbau, Industrie, Landwirtschaft und Gartenbau



- 1 Schlauchseele aus Weich-PVC
- 2 Kreuzgewebe
- 3 Schlauchdecke aus Gummi, gerieft



Best.-Bez.:	<b>REDCORD</b>
Material:	Gummi/PVC
Einlage:	Kreuzgewebe
Temperaturbereich:	-5 °C / +50 °C

	Zoll	mm	mm	mm	bar	bar	BR	Best.-Nr. 40 m
1/2"	12,3	17,5	2,5	12	25	50		<b>6347-13</b>
3/4"	18,7	25,0	2,5	12	25	95		<b>6347-19</b>

- leichter und flexibler Wasserschlauch
- langlebig
- abriebfester Außenmantel

**Anwendung:** Garten- und Landschaftsbau, Landwirtschaft, Bauindustrie

SEMPERIT

Continental ContiTech

Best.-Bez.:	<b>EPDM Wasserschlauch</b>
Material:	EPDM
Einlage:	Textil gekordelt
Temperaturbereich:	-40°C / +100°C – kurzzeitig bis +120°C

	Zoll	mm	mm	mm	bar	bar	mm	Best.-Nr.
								<b>40 m</b>
1/2"	13	19	3	20	60	80		<b>6375-13</b>
3/4"	19	27	4	20	60	120		<b>6375-19</b>
1"	25	34	4,5	20	60	150		<b>6375-25</b>

- Hochflexibler Vielweckschlauch, geeignet zur Förderung von Luft und Wasser sowie von vielen chemischen Produkten
- hervorragendes Knick- und Stoßverhalten
- gute Alterungs- und Abrasionsbeständigkeit
- abriebfeste, ozon- und witterungsbeständige Schlauchdecke aus EPDM

**Anwendung:** Industrie, Bau- und Landwirtschaft

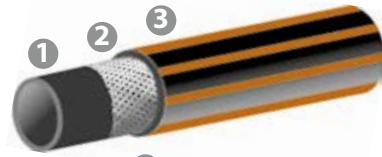

- 1 glatte Innenlage aus EPDM – antistatisch – schwarz
- 2 Textil, gekordelt
- 3 glatte Schlauchdecke aus EPDM – antistatisch – schwarz



Best.-Bez.:	<b>SUPER Pressluftschlauch konfektioniert</b>
Material:	PVC
Einlage:	hochfeste Polyestereinlage
Temperaturbereich:	-20°C / +60°C

	Zoll	mm	mm	mm	bar	bar	mm	Best.-Nr.
								<b>20 m</b>
3/4"	19	28	4,5	10		410		<b>6575-20</b>

- Mehrzweckschlauch für mittleren Arbeitsdruck, der Wasser, Düngemittel und Luft befördert
- UV- und ölbeständig
- hervorragendes Knick- und Stoßverhalten
- kälteflexibel
- inkl. Pressluft-Klauenkupplungen

**Anwendung:** Industrie, Landwirtschaft und Gartenbau

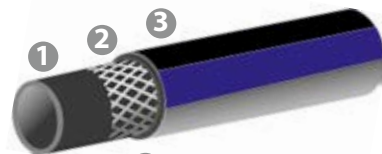

- 1 glatte Innenlage aus PVC – schwarz
- 2 hochfeste Polyestereinlage
- 3 glatte Schlauchdecke aus PVC – schwarz/blau



Best.-Bez.:	<b>AIR 20 – Universalschlauch</b>
Material:	NBR/PVC
Einlage:	hochfeste Polyamid/Polyester-Einlage
Temperaturbereich:	-20°C / +80°C

	Zoll	mm	mm	mm	bar	bar	g/m	Best.-Nr.	konfektioniert
								<b>20 m</b>	<b>20 m</b>
3/4"	20	24	2	25	75	180		<b>6905-19</b>	–
3/4"	20	24	2	10	–	180		–	<b>6912-19</b>

- Mehrzweckschlauch mit hochwertiger NBR/PVC-Mischung für schwere Beanspruchung
- öl-, benzin- und chemikalienbeständig
- innen sehr glatt für minimalen Druckverlust
- außen gerippt für hohe Abriebfestigkeit
- sehr leicht, flexibel und druckstabil
- Konfektionierung: inkl. Pressluft-Klauenkupplungen

**Anwendung:** Industrie, Bergbau, Bau- und Landwirtschaft





Best.-Bez.:	<b>Kabelbrücke – 5 Kanal</b>
Best.-Nr.:	<b>8230</b>
Material:	Gummi
Maße (L x B x H):	ca. 900 x 500 x 50 mm
Farbe:	schwarz/gelb
Gewicht:	ca. 14,5 kg
VPE:	1

- 5 separate Kabelkanäle ca. 35 x 35 mm
- mit gelbem Deckel



Best.-Bez.:	<b>Eckteil-Kabelbrücke – 5 Kanal</b>
Best.-Nr.:	<b>8231</b>
Material:	Gummi
Maße (L x B x H):	ca. 600 x 590 x 50 mm
Farbe:	schwarz/gelb
Gewicht:	ca. 7,3 kg
Winkel:	135°
VPE:	1

- geeignet für den Innen- oder Außeneinsatz
- 5 separate Kabelkanäle ca. 35 x 35 mm
- ineinandergreifende Verbindungsmodul, kein Werkzeug notwendig
- gelber Sicherheitsdeckel mit Sicherheitssymbolen





Best.-Bez.:	<b>Kabelbrücke – 3 Kanal</b>
Best.-Nr.:	<b>8232</b>
Material:	Gummi
Maße (L x B x H):	ca. 900 x 500 x 70 mm
Farbe:	schwarz/gelb
Gewicht:	ca. 21,5 kg
VPE:	1

- geeignet für den Innen- oder Außeneinsatz
- 5 separate Kabelkanäle ca. 55 x 50 mm
- ineinandergreifende Verbindungsmodule, kein Werkzeug notwendig
- gelber Sicherheitsdeckel mit Sicherheitssymbolen



Best.-Bez.:	<b>Eckteil-Kabelbrücke – 3 Kanal</b>
Best.-Nr.:	<b>8233</b>
Material:	Gummi
Maße (L x B x H):	ca. 600 x 600 x 70 mm
Farbe:	schwarz/gelb
Gewicht:	ca. 8,5 kg
Winkel:	135°
VPE:	1

- geeignet für den Innen- oder Außeneinsatz
- 3 separate Kabelkanäle ca. 55 x 50 mm
- ineinandergreifende Verbindungsmodule, kein Werkzeug notwendig
- gelber Sicherheitsdeckel mit Sicherheitssymbolen





**NEU**



Best.-Bez.:	<b>Kabelbrücke zum Aufrollen</b>
Best.-Nr.:	<b>8229</b>
Material:	Gummi
Farbe:	schwarz
Gewicht:	ca. 20 kg
Länge:	10 m
VPE:	1

- flexible, hochfeste Gummi-Mischung
- geringe Überfahrhöhe 30mm
- kostengünstige Lösung zum Schutz von kleineren Kabeln über größere Strecken
- zuschneidbar
- 1 Kabelkanal 20 mm
- 2 Kabelkanäle 15 mm



**NEU**



Best.-Bez.:	<b>Kabelbrücke – 1 Kanal</b>
Best.-Nr.:	<b>8226</b>
Material:	Gummi
Maße (L x B x H):	1000 x 200 x 50 mm
Farbe:	schwarz
Gewicht:	ca. 5 kg
bis Ø:	35 mm
VPE:	2

- sicheres Überfahren und Schützen von Kabeln und Schläuchen
- flexible Mischung aus Recycling-Gummi
- profilierte, griffige Oberfläche
- 1 Kabelkanal Breite 38 mm x Höhe 35 mm

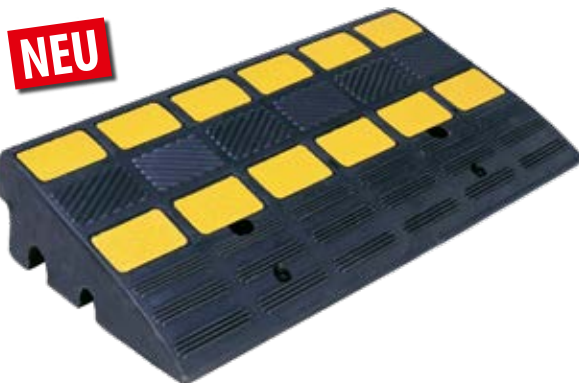

**NEU**

Best.-Bez.:	<b>Bordsteinrampe</b>		
Material:	Gummi		
Farbe:	schwarz/gelb		
Abmessung	Gewicht	VPE	Best.-Nr.
300 x 600 x 100 mm	ca. 12 kg	2	<b>8240-100</b>
300 x 600 x 150 mm	ca. 20 kg	2	<b>8240-150</b>

- Bordsteinrampe aus robustem Hartgummi für erleichterten Zugang an Kantsteinen und Absätzen
- profilierte Oberfläche für Rutschfestigkeit
- gelbe Markierungen für gute Sichtbarkeit
- Aussparungen an der Unterseite ermöglichen das Abfließen von Regenwasser
- auch zum Durchführen von Kabeln / Schläuchen nutzbar



Schlauch- und Kabelbrücken sind anordnungs- und genehmigungspflichtig und nur mit minimaler Schrittgeschwindigkeit befahrbar!

Best.-Bez.:	<b>Sicherheits-Schlauchbrücke</b>
Best.-Nr.:	<b>8225</b>
Material:	Gummi
Maße (L x B x H):	300 x 850 x 90 mm
Farbe:	schwarz
Gewicht:	ca. 16 kg
Schlauch bis Ø:	3"
VPE:	1

- mit ineinandergreifenden Verbindungsteilen, die auch als Tragegriffe dienen
- anpassungsfähig an Bodenunebenheiten
- mit gelben Sichtstreifen zur besseren Wahrnehmung
- nur mit Schrittgeschwindigkeit befahren
- maximale Traglast: 15 t



Best.-Bez.:	<b>C-Schlauchbrücke</b>
Best.-Nr.:	<b>8228</b>
Material:	Gummi
Maße (L x B x H):	1000 x 260 x 70 mm
Farbe:	schwarz/gelb
Gewicht:	9 kg
Schlauch bis Ø:	2"
VPE:	1

- 1 Schlauchkanal 70 x 57 mm
- mit gelbem Klappdeckel
- maximale Traglast: 10 t
- nur mit Schrittgeschwindigkeit befahren
- mit ineinandergreifenden Verbindungsteilen





Best.-Bez.: <b>Saugkupplung</b>			
Storz-Größe	Schlauchweite	VPE	Best.-Nr.
C/52	25 mm	50	<b>7005-25</b>
C/52	32 mm	50	<b>7005-32</b>
C/52	38 mm	50	<b>7005-38</b>
C/52	45 mm	50	<b>7005-45</b>
C/52	52 mm	50	<b>7005-52</b>
B/75	75 mm	25	<b>7007</b>

- Aluminium, gegossen
- Industriequalität für Bau und Gewerbe



Best.-Bez.: <b>Fest-Kupplung mit Innengewinde</b>			
Storz-Größe	R-Gewinde	VPE	Best.-Nr.
C/52	1"	50	<b>7010-25</b>
C/52	1 1/4"	50	<b>7010-32</b>
C/52	1 1/2"	50	<b>7010-38</b>
C/52	2"	50	<b>7010-52</b>
B/75	2 1/2"	25	<b>7012-65</b>
B/75	3"	25	<b>7012-75</b>

- Aluminium, gegossen
- Industriequalität für Bau und Gewerbe



Best.-Bez.: <b>Fest-Kupplung mit Außengewinde</b>			
Storz-Größe	R-Gewinde	VPE	Best.-Nr.
C/52	1"	50	<b>7020-25</b>
C/52	1 1/4"	50	<b>7020-32</b>
C/52	1 1/2"	50	<b>7020-38</b>
C/52	2"	50	<b>7020-52</b>

- Aluminium, gegossen
- Industriequalität für Bau und Gewerbe



Best.-Bez.: <b>Blindkupplung mit Kette</b>		
Storz-Größe	VPE	Best.-Nr.
C/52	50	<b>7026</b>
B/75	50	<b>7027</b>

- Aluminium, gegossen
- Industriequalität für Bau und Gewerbe



Best.-Bez.: <b>Übergangsstück</b>		
Storz-Größe	VPE	Best.-Nr.
C-GEKA	50	<b>7029</b>
C-D	50	<b>7030</b>
B-C	50	<b>7031</b>
A-B	25	<b>7032</b>

- Aluminium, gegossen
- Industriequalität für Bau und Gewerbe



Best.-Bez.:	<b>Saugdichtung Perbunan</b>
VPE:	10
Storzgröße	Best.-Nr.
D/25	<b>7048-25</b>
C/52	<b>7048-52</b>
B/75	<b>7048-75</b>
A/110	<b>7048-110</b>



Best.-Bez.:	<b>Kupplungs-schlüssel aus Stahl</b>
Best.-Nr.:	<b>7035</b>

- A/B/C
- mit Kälteschutz



Best.-Bez.:	<b>Mehrzweck-Strahlrohr</b>
Best.-Nr.:	<b>7040</b>

- mit 180° Kugelventil zur Einstellung von Voll- bis Sprühstrahl und Absperrung
- C/52



Best.-Bez.:	<b>Ventil-Verteiler</b>
Best.-Nr.:	<b>7052</b>

- mit Niederschraubventilen
- C-CC



Best.-Bez.:	<b>Kupplungs-schlüssel aus Temperguss</b>
Best.-Nr.:	<b>7036</b>

- A/B/C



Best.-Bez.:	<b>Schlüssel für Unterflur-hydranten</b>
Best.-Nr.:	<b>7038</b>

- Stahl
- 1100 mm lang
- Fuß 30 x 30 mm (innen)



Best.-Bez.:	<b>Standrohr DN 80</b>
Best.-Nr.:	<b>7062</b>

- 2 x C
- mit Niederschraubventilen
- Kopf drehbar



Best.-Bez.:	<b>Schlüssel für Überflur-hydranten</b>
Best.-Nr.:	<b>7039</b>

**NEU**



Best.-Bez.:	<b>Adapterstück Geka / Klicksystem</b>
Best.-Nr.:	<b>7107</b>
Nockenweite:	40 mm
VPE:	200/10

• Klicksystem kompatibel mit allen gängigen Schnellkupplungssystemen



Best.-Bez.:	<b>Schlauchstück</b>	
Nockenweite:	40 mm	
Schlauchweite	VPE	Best.-Nr.
3/8"	200/10	<b>7105-10</b>
1/2"	200/10	<b>7105-13</b>
3/4"	200/10	<b>7105-19</b>
1"	100/10	<b>7105-25</b>
1 1/4"	100/10	<b>7105-32</b>
1 1/2"	80/10	<b>7105-38</b>

• mit Schlauchtülle

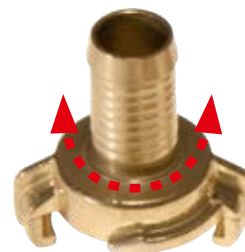

Best.-Bez.:	<b>Schlauchstück</b>	
Nockenweite:	40 mm	
Schlauchweite	VPE	Best.-Nr.
1/2"	120/10	<b>7106-13</b>
3/4"	100/10	<b>7106-19</b>
1"	100/10	<b>7106-25</b>

• mit drehbarer Schlauchtülle



Best.-Bez.:	<b>Blindkupplung</b>
Best.-Nr.:	<b>7125</b>
Nockenweite:	40 mm
VPE:	200/10

• mit Schlauchtülle



Best.-Bez.:	<b>Gewindestück</b>	
Nockenweite:	40 mm	
Gewinde	VPE	Best.-Nr.
3/8"	200/10	<b>7110-10</b>
1/2"	200/10	<b>7110-13</b>
3/4"	200/10	<b>7110-19</b>
1"	200/10	<b>7110-25</b>
1 1/4"	100/10	<b>7110-32</b>
1 1/2"	100/10	<b>7110-38</b>

• mit Innengewinde



Best.-Bez.:	<b>Gewindestück</b>	
Nockenweite:	40 mm	
Gewinde	VPE	Best.-Nr.
3/8"	200/10	<b>7120-10</b>
1/2"	200/10	<b>7120-13</b>
3/4"	200/10	<b>7120-19</b>
1"	200/10	<b>7120-25</b>
1 1/4"	100/10	<b>7120-32</b>
1 1/2"	100/10	<b>7120-38</b>

• mit Außengewinde

**NEU**



Best.-Bez.:	<b>Schnellspann- Kupplung</b>	
Nockenweite:	40 mm	
Größe	VPE	Best.-Nr.
1/2"	100	<b>7108-13</b>
3/4"	100	<b>7108-19</b>

- Schnellspannsystem
- direktes Einspannen und Verschrauben des Schlauchs
- keine Schlauchklemme notwendig
- Zeit- und Kostenersparnis beim Einbinden von Schläuchen



Best.-Bez.:	<b>Spritzdüse</b>	
Größe	VPE	Best.-Nr.
1/2"	200/10	<b>7150-13</b>
3/4"	100/10	<b>7150-19</b>

- mit Schlauchtülle
- stufenlose Einstellung



Best.-Bez.:	<b>Garten- Spritzdüse</b>	
Nockenweite:	40 mm	
Größe	VPE	Best.-Nr.
1/2"	100/10	<b>7155-13</b>
3/4"	80/10	<b>7155-19</b>
1"	60/10	<b>7155-25</b>

- mit Schnellkupplung
- stufenlose Einstellung



Best.-Bez.:	<b>2-Wege- Kupplung</b>	
Best.-Nr.:	<b>7168</b>	
Größe:	3/4"	
VPE:	10/1	

- mit Gewindestücke



Best.-Bez.:	<b>Saug- und Hochdruck- kupplung</b>	
Nockenweite:	40 mm	
Schlauch- weite	VPE	Best.-Nr.
1/2"	100/10	<b>7130-13</b>
3/4"	100/10	<b>7130-19</b>
1"	50/10	<b>7130-25</b>
1 1/4"	50/10	<b>7130-32</b>

- Schnellkupplung mit Kontermutter
- mit Schlauchtülle



Best.-Bez.:	<b>Dichtringe</b>	
Best.-Nr.:	<b>7148</b>	
Farbe:	schwarz	
VPE:	2000/200	

- für Schlauch- und Gewindestücke (nicht für Art. 7130)



Best.-Bez.: **Kugel-Auslaufventil**

Größe	VPE	Best.-Nr.
1/2"	50/10	<b>7175-13</b>
3/4"	50/10	<b>7175-19</b>

- mit Schlauchverschraubung



Best.-Bez.: **Auslaufventil**

Größe	VPE	Best.-Nr.
1/2"	50/10	<b>7171-13</b>
3/4"	50/10	<b>7171-19</b>

- mit Schlauchverschraubung



Best.-Bez.: **Kugel-Auslaufventil**

Größe	VPE	Best.-Nr.
1/2"	50/10	<b>7178-13</b>
3/4"	50/10	<b>7178-19</b>

- mit Klicksystem



Best.-Bez.: **Kugelhahn**

Material: MS-vernickelt

Größe	VPE	Best.-Nr.
3/8"	120/10	<b>7177-10</b>
1/2"	120/10	<b>7177-13</b>
3/4"	100/10	<b>7177-19</b>
1"	50/10	<b>7177-25</b>
1 1/4"	30/1	<b>7177-32</b>
1 1/2"	20/1	<b>7177-38</b>
2"	10/1	<b>7177-52</b>

- voller Durchgang
- beidseitig Innengewinde
- Druckstufe PN 25 bar



Best.-Bez.: **PTFE-BAND**

Best.-Nr.:	<b>7199</b>
Abmessung:	12 mm x 10 m
Farbe:	weiß
VPE:	1000/10

**NEU**



Best.-Bez.: **Dichtungs-Hanf**

Best.-Nr.:	<b>7195</b>
Material:	Hanf
Farbe:	braun
VPE:	1000

- ca. 80g
- auf Pappkern
- zum Abdichten von Gewindeverbindungen
- Naturprodukt





Best.-Bez.: **Rückschlagventil**

Größe	VPE	Best.-Nr.
3/4"	100/10	<b>7180-19</b>
1"	60/10	<b>7180-25</b>
1 1/4"	50/10	<b>7180-32</b>

- mit Feder
- System York



Best.-Bez.: **Sauger-Schlauchstutzen**

Stutzen	Außen-gewinde	VPE	Best.-Nr.
1/2"	1/2"	300/10	<b>7186-13</b>
3/4"	3/4"	200/10	<b>7186-19</b>
1"	1"	200/10	<b>7186-25</b>
1 1/4"	1 1/4"	100/10	<b>7186-32</b>

- 6-Kant
- mit Schlauchtülle



Best.-Bez.: **Schlauchverbinder**

Schlauchweite	VPE	Best.-Nr.
1/2"	200/10	<b>7133-13</b>
3/4"	200/10	<b>7133-19</b>
1"	160/10	<b>7133-25</b>

- mittelschwere Ausführung



Best.-Bez.: **Fußventil**

Größe	VPE	Best.-Nr.
3/4"	50/10	<b>7182-19</b>
1"	50/10	<b>7182-25</b>
1 1/4"	30/10	<b>7182-32</b>

- mit Feder und Saugkorb





Best.-Bez.:	<b>Spritzdüse</b>
Best.-Nr.:	<b>7530</b>
Material:	ABS, PP, TPR
Farbe:	dunkelgrau / orange
VPE:	48/6

- kompatibel mit allen gängigen Steck-Kupplungs-Systemen
- spezielle Kunststoffbeschichtung sorgt auch bei Nässe für optimalen Griff
- stufenlos verstellbare Düse von Strahl- bis Sprühfunktion



Best.-Bez.:	<b>Bewässerungsbrause</b>
Best.-Nr.:	<b>7540</b>
Material:	ABS, PP, TPR
Farbe:	dunkelgrau / orange
VPE:	48/6

- kompatibel mit allen gängigen Steck-Kupplungs-Systemen
- spezielle Kunststoffbeschichtung sorgt auch bei Nässe für optimalen Griff
- die Brause erzeugt einen gleichmäßigen Guss, optimal für Bewässerung empfindlicher Flora und Beete



Best.-Bez.:	<b>Wasserspritze</b>
Best.-Nr.:	<b>7528</b>
Material:	ABS, PP
Farbe:	dunkelgrau / orange
VPE:	240/6

- kompatibel mit allen gängigen Steck-Kupplungs-Systemen
- stufenlos verstellbare Düse von Strahl- bis Sprühfunktion



Best.-Bez.:	<b>Premium-Spritzdüse</b>
Best.-Nr.:	<b>7532</b>
Material:	ABS, PP, TPR, Aluminium
Farbe:	dunkelgrau / orange
VPE:	48/6

- kompatibel mit allen gängigen Steck-Kupplungs-Systemen
- spezielle Kunststoffbeschichtung sorgt auch bei Nässe für optimalen Griff
- stufenlos verstellbare Düse von Strahl- bis Sprühfunktion



Best.-Bez.:	<b>2-Wege-Verteiler</b>
Best.-Nr.:	<b>7550</b>
Material:	ABS, PP
Farbe:	dunkelgrau / orange
VPE:	120/10

- 2-Wege-Verteiler mit Absperrhähnen
- 2x Klickstecker, 1x3/4" und 1x1/2" IG kompatibel mit allen gängigen Steck-Kupplungs-Systemen



Best.-Bez.:	<b>Schlauchverbinder</b>
Material:	ABS/PP
Farbe:	dunkelgrau/orange
VPE:	240/10

Schlauchweite	Best.-Nr.	Wasserstopp Best.-Nr.
1/2"	<b>7510-13</b>	<b>7515-13</b>
3/4"	<b>7510-19</b>	<b>7515-19</b>

- eingebaute Wasserstopp-Funktion, die den Durchfluss unterbricht, sobald angeschlossene Verbindung gelöst wird (**nur Artikel 7515**)
- kompatibel mit allen gängigen Steck-Kupplungs-Systemen
- spezielle Kunststoffbeschichtung für optimalen Griff



Best.-Bez.:	<b>Reparaturstück</b>
Material:	ABS
Farbe:	dunkelgrau/orange
VPE:	240/10

Schlauchweite	Best.-Nr.
1/2"	<b>7525-13</b>
3/4"	<b>7525-19</b>

- Reparaturstück zur einfachen und schnellen Reparatur von Schläuchen



Best.-Bez.:	<b>Hahnanschluss</b>
Material:	ABS
Farbe:	dunkelgrau
VPE:	240/10

Innengewinde	Best.-Nr.
1/2"	<b>7505-13</b>
3/4"	<b>7505-19</b>
1"	<b>7505-25 NEU</b>

- kompatibel mit allen gängigen Steck-Kupplungs-Systemen
- außen profiliert für sicheren Griff



Best.-Bez.:	<b>Doppelstecker</b>
Best.-Nr.:	<b>7520</b>
Material:	ABS
Farbe:	dunkelgrau
VPE:	240/10

- Verbindungsstück zur einfachen Verbindung mit weiterem Schlauch mit montierter Schlauchkupplung
- kompatibel mit allen gängigen Steck-Kupplungs-Systemen



Best.-Bez.:	<b>IBC Adapter S60x6 mit Innengewinde</b>
Material:	PP
Farbe:	schwarz
Grobgewinde:	S60x6
VPE:	50/10

Größe	Best.-Nr.
S60x6 x 3/4" IG	<b>7600-19</b>
S60x6 x 2" IG	<b>7600-52</b>

- Adapter von Grob- auf Feingewinde
- beidseits Innengewinde



Best.-Bez.:	<b>IBC Adapter S60x6 mit Außengewinde</b>
Material:	PP
Farbe:	schwarz
Grobgewinde:	S60x6
VPE:	50/10

Größe	Best.-Nr.
S60x6 x 1" AG	<b>7605-25</b>

- Adapter von Grob- auf Feingewinde
- Grobgewinde = Innengewinde
- Feingewinde = Außengewinde



Best.-Bez.:	<b>IBC Adapter S60x6 mit Kugelauslaufventil 3/4"</b>
Best.-Nr.:	<b>7610</b>
Material:	PP, Zink
Farbe:	schwarz/silber
Grobgewinde:	S60x6
VPE:	50/10

- Metallkugelhahn mit IBC-Adapter S60x6 mit Schlauchtülle 3/4"



Best.-Bez.:	<b>IBC Adapter S60x6 mit Auslaufhahn Klicksystem</b>
Best.-Nr.:	<b>7615</b>
Material:	PP
Farbe:	schwarz
Grobgewinde:	S60x6
VPE:	50/10

- IBC Adapter mit kleinem Hahn für eine exakte Regulierung des Durchflusses
- passend für alle gängigen Klick-Systeme



Best.-Bez.:	<b>IBC Klappenhahn S60x6</b>
Best.-Nr.:	<b>7620</b>
Material:	PP
Farbe:	weiß, mit blauem Griff
Gewinde:	Eingang: 75 mm IG Ausgang: S60x6 AG
VPE:	50/10

- IBC Klappenhahn mit S60x6 Außengewinde
- robuster Griffhebel
- inklusive Verschlusskappe für das Abgangsgewinde



Best.-Bez.:	<b>IBC Auslaufstutzen S60x6 2-Teilig</b>
Best.-Nr.:	<b>7625</b>
Material:	PP
Farbe:	weiß
Grobgewinde:	S60x6
VPE:	50/10

- IBC Auslaufstutzen mit drehbarer Überwurfmutter S60x6 mit Innengewinde
- Stutzen um 45° abgewinkelt



Best.-Bez.: **Pressluftkupplung**

Innengewinde	VPE	Best.-Nr.
3/4"	100/10	<b>7205-19</b>
1"	100/10	<b>7205-25</b>

- mit Sicherheitsbund
- Nockenweite 42 mm
- ölbeständiger Gummi-Ring
- PN 10 bar



Best.-Bez.: **Schlauchklemme**

Größe	VPE	Best.-Nr.
1/2"	100/10	<b>7225-13</b>
3/4"	100/10	<b>7225-19</b>
1"	100/10	<b>7225-25</b>

- mit Sicherungsklauen



Best.-Bez.: **Stecktülle**

Schlauchweite	VPE	Best.-Nr.
6 mm	100/10	<b>7425-6</b>
9 mm	100/10	<b>7425-9</b>
10 mm	100/10	<b>7425-10</b>
13 mm	100/10	<b>7425-13</b>

- DN 7,2



Best.-Bez.: **Schnellsteck-Schlauchkupplung PN 35 bar**

Schlauchweite	VPE	Best.-Nr.
6 mm	100/10	<b>7405-6</b>
9 mm	100/10	<b>7405-9</b>
10 mm	100/10	<b>7405-10</b>
13 mm	100/10	<b>7405-13</b>

- einseitig absperrend
- DN 7,2



Best.-Bez.: **Innengewinde-Kupplung PN 35 bar**

Innengewinde	VPE	Best.-Nr.
1/4"	100/10	<b>7410-6</b>
3/8"	100/10	<b>7410-10</b>
1/2"	100/10	<b>7410-13</b>

- einseitig absperrend
- DN 7,2



Best.-Bez.: **Außengewinde-Kupplung PN 35 bar**

Außengewinde	VPE	Best.-Nr.
1/4"	100/10	<b>7420-6</b>
3/8"	100/10	<b>7420-10</b>
1/2"	100/10	<b>7420-13</b>

- einseitig absperrend
- DN 7,2

Best.-Bez.:	<b>Schnecken- gewindeschelle</b>
Norm:	DIN 3017
Material:	W2
Bandbreite:	9 mm



Spannbereich	VPE	Best.-Nr.
8 – 12 mm	500/100	<b>7310-0812</b>
10 – 16 mm	500/100	<b>7310-1016</b>
12 – 22 mm	500/100	<b>7310-1222</b>
16 – 27 mm	500/100	<b>7310-1627</b>
20 – 32 mm	250/50	<b>7310-2032</b>
25 – 40 mm	250/50	<b>7310-2540</b>
32 – 50 mm	250/50	<b>7310-3250</b>
40 – 60 mm	250/50	<b>7310-4060</b>
50 – 70 mm	100/20	<b>7310-5070</b>
60 – 80 mm	100/20	<b>7310-6080</b>

- Sechskant-Schraubenkopf mit Kombikreuzschlitz
- Band und Gehäuse aus Chromstahl
- Schraube aus beschichtetem Stahl
- Abgabe nur in vollen Verpackungseinheiten

Best.-Bez.:	<b>Schnecken- gewindeschelle</b>
Norm:	DIN 3017
Material:	W2
Bandbreite:	12 mm



Spannbereich	VPE	Best.-Nr.
16 – 27 mm	250/50	<b>7312-1627</b>
20 – 32 mm	250/50	<b>7312-2032</b>
25 – 40 mm	250/50	<b>7312-2540</b>
32 – 50 mm	250/50	<b>7312-3250</b>
40 – 60 mm	250/50	<b>7312-4060</b>
50 – 70 mm	100/20	<b>7312-5070</b>
60 – 80 mm	100/20	<b>7312-6080</b>
70 – 90 mm	100/20	<b>7312-7090</b>
80 – 100 mm	100/20	<b>7312-80100</b>
90 – 110 mm	100/20	<b>7312-90110</b>

- Sechskant-Schraubenkopf mit Kombikreuzschlitz
- Band und Gehäuse aus Chromstahl
- Schraube aus beschichtetem Stahl
- Abgabe nur in vollen Verpackungseinheiten

Best.-Bez.:	<b>Schnecken- gewindeschelle</b>
Norm:	DIN 3017
Material:	W4
Bandbreite:	9 mm



Spannbereich	VPE	Best.-Nr.
8 – 12 mm	500/100	<b>7330-0812</b>
10 – 16 mm	500/100	<b>7330-1016</b>
12 – 22 mm	500/100	<b>7330-1222</b>
16 – 27 mm	500/100	<b>7330-1627</b>
20 – 32 mm	250/50	<b>7330-2032</b>
25 – 40 mm	250/50	<b>7330-2540</b>
32 – 50 mm	250/50	<b>7330-3250</b>
40 – 60 mm	250/50	<b>7330-4060</b>
50 – 70 mm	100/20	<b>7330-5070</b>
60 – 80 mm	100/20	<b>7330-6080</b>

- Sechskant-Schraubenkopf
- Band und Gehäuse aus Edelstahl
- Abgabe nur in vollen Verpackungseinheiten

Best.-Bez.:	<b>Schnecken- gewindeschelle</b>
Norm:	DIN 3017
Material:	W4
Bandbreite:	12 mm



Spannbereich	VPE	Best.-Nr.
16 – 27 mm	250/50	<b>7332-1627</b>
20 – 32 mm	250/50	<b>7332-2032</b>
25 – 40 mm	250/50	<b>7332-2540</b>
32 – 50 mm	250/50	<b>7332-3250</b>
40 – 60 mm	250/50	<b>7332-4060</b>
50 – 70 mm	100/20	<b>7332-5070</b>
60 – 80 mm	100/20	<b>7332-6080</b>
70 – 90 mm	100/20	<b>7332-7090</b>
80 – 100 mm	100/20	<b>7332-80100</b>
90 – 110 mm	100/20	<b>7332-90110</b>

- Sechskant-Schraubenkopf
- Band und Gehäuse aus Edelstahl
- Abgabe nur in vollen Verpackungseinheiten

**NEU**



Best.-Bez.:	<b>W1 Gelenk- bolzenschelle</b>
Norm:	DIN 3017
Material:	W1
Bandbreite:	18 mm – 26 mm

Spannbereich	VPE	Best.-Nr.
17 – 19 mm	250/50	<b>7345-1719</b>
20 – 22 mm	250/50	<b>7345-2022</b>
23 – 25 mm	250/50	<b>7345-2325</b>
26 – 28 mm	200/40	<b>7345-2628</b>
29 – 31 mm	200/40	<b>7345-2931</b>
32 – 35 mm	200/40	<b>7345-3235</b>
36 – 39 mm	200/40	<b>7345-3639</b>
40 – 43 mm	200/40	<b>7345-4043</b>
44 – 47 mm	200/40	<b>7345-4447</b>
48 – 51 mm	100/20	<b>7345-4851</b>
52 – 55 mm	100/20	<b>7345-5255</b>
56 – 59 mm	100/20	<b>7345-5659</b>
60 – 63 mm	100/20	<b>7345-6063</b>

Spannbereich	VPE	Best.-Nr.
64 – 67 mm	100/20	<b>7345-6467</b>
68 – 73 mm	50/10	<b>7345-6873</b>
74 – 79 mm	50/10	<b>7345-7479</b>
80 – 85 mm	50/10	<b>7345-8085</b>
86 – 91 mm	50/10	<b>7345-8691</b>
98 – 103 mm	50/10	<b>7345-98103</b>
104 – 112 mm	50/10	<b>7345-104112</b>
149 – 161 mm	50/10	<b>7345-149161</b>
200 – 210 mm	25/5	<b>7345-200210</b>

- Sechskant-Schraubenkopf
- Band und Gehäuse aus Stahl, verzinkt
- Abgabe nur in Verpackungseinheiten
- besonders geeignet für Industrie-, Spiral- und PVC-Schläuche

Best.-Bez.:	<b>Drahtbindeklemme</b>
Material:	Stahl, verzinkt

Spannbereich	VPE	Best.-Nr.
17 – 20 mm	250/50	<b>7340-1720</b>
22 – 26 mm	250/50	<b>7340-2226</b>
28 – 32 mm	250/50	<b>7340-2832</b> <b>NEU</b>
31 – 35 mm	250/50	<b>7340-3135</b>
35 – 40 mm	250/50	<b>7340-3540</b>
38 – 43 mm	250/50	<b>7340-3843</b>
43 – 48 mm	250/50	<b>7340-4348</b> <b>NEU</b>
49 – 55 mm	250/50	<b>7340-4955</b>
54 – 62 mm	100/20	<b>7340-5462</b> <b>NEU</b>
59 – 65 mm	100/20	<b>7340-5965</b>
65 – 70 mm	100/20	<b>7340-6570</b> <b>NEU</b>
75 – 80 mm	100/20	<b>7340-7580</b>
84 – 90 mm	100/20	<b>7340-8490</b> <b>NEU</b>
100 – 110 mm	100/20	<b>7340-100110</b>

- Drahtschlauchschellen werden häufig zur Befestigung von Spiralschläuchen eingesetzt, da die Drähte weitestgehend in die Gewindegänge greifen können
- Einschneiden in das Material wird durch den runden Draht vermieden
- hohe Spannkraft durch geringe Kontaktfläche
- Abgabe nur in vollen Verpackungseinheiten

**Neue Größen  
verfügbar**

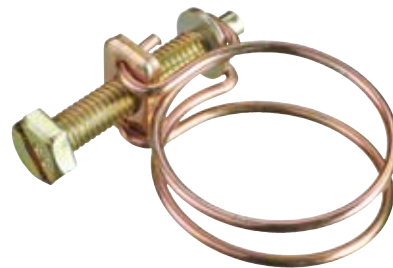

# BETRIEBSSBEDARF







<b>Klebebänder</b>	S. 106–107
<b>Cuttermesser</b>	S. 108
<b>Sackkarre</b>	S. 108
<b>Kabelbinder</b>	S. 109
<b>Verpackungsmaterial</b>	S. 109
<b>Putzpapier</b>	S. 110–111
<b>Erste Hilfe</b>	S. 112
<b>Augenspülung</b>	S. 113
<b>Absperrtechnik</b>	S. 114–115
<b>Schlösser</b>	S. 116
<b>Maurerschnur</b>	S. 117
<b>Pinself</b>	S. 117
<b>Abdeckvlies</b>	S. 117
<b>Besen</b>	S. 118



## Erste-Hilfe

### 1. Allgemeines

Mittel zur Ersten Hilfe werden in der technischen Regel für Arbeitsstätten ASR A4.4 beschrieben (Ausgabe 2010):

- Erste-Hilfe-Material ist in Verbandskästen oder anderen Behältnissen aufzubewahren. Welche entsprechenden Mengen vorzuhalten sind, entnehmen Sie bitte der kommenden Abbildung.
- Erste-Hilfe-Material ist so aufzubewahren, dass es von außen nicht beschädigt oder in seiner Funktion eingeschränkt werden kann. Dies bedeutet, dass Erste-Hilfe-Material leicht zugänglich sein sollte.
- Nach Verbrauch ist das Erste-Hilfe-Material zu ergänzen. Nach Unbrauchbarkeit oder Ablauf ist dieses zu ersetzen.

Darüber hinaus sind ggf. weitere Sonderregelungen und Richtlinien zu beachten.

Bei großer räumlicher Ausdehnung müssen sich Erste-Hilfe-Material und Krankentragen – sofern erforderlich – an mehreren Stellen befinden. Dies bedeutet, dass diese maximal 100m bzw. eine Geschosshöhe voneinander entfernt sein dürfen.

Abhängig von der Art und Größe des Betriebes, kommen Verbandskästen in verschiedenen Ausführungen zum Einsatz.

Dies schreiben die Verordnung über Arbeitsstätten und die Unfallverhütungsvorschrift vor.

Dabei regeln die folgenden Normen die Füllung:

- DIN 13157 = beschreibt, welches Erste-Hilfe-Material in einen umgangssprachlich „kleinen Verbandskasten“ oder -koffer gehört.
- DIN 13169 = beschreibt, welches Erste-Hilfe-Material in einen umgangssprachlich „großen Verbandskasten“ oder -koffer gehört.

### 2. Welcher Verbandskasten ist Vorschrift?

Betriebsart	Anzahl der Beschäftigten	Verbandskasten DIN 13157	Verbandskasten DIN 13169
Verwaltungs-/ Handelsbetrieb	1 – 50	1	–
	51 – 300	–	1
	301 – 600	–	2
	+ alle 300 ff		+1
Herstellungs-/ Verarbeitungsbetrieb	1 – 20	1	–
	21 – 100	–	1
	101 – 200	–	2
	+ alle 100 ff		+1
Baustelle	1 – 10	1	–
	10 – 50	–	1
	51 – 100	–	2
	+ alle 50 ff		+1

\*1 Verbandskasten nach DIN 13169 kann durch 2 Verbandskästen nach DIN 13157 ersetzt werden.

**Das Erste-Hilfe-Material ist bei Ablauf des Verfallsdatums zu erneuern!**

## PE-Folien

### 1. LDPE vs. HDPE

Innerhalb von Polyethylen wird zwischen HDPE und LDPE unterschieden. LD und HD stehen für Low- bzw. High-Density und sind in der unterschiedlichen Dichte des Materials begründet. Während LDPE zwischen  $0,915 \text{ g/cm}^3$  und  $0,935 \text{ g/cm}^3$  wiegt, so liegt HDPE zwischen  $0,94 \text{ g/cm}^3$  und  $0,97 \text{ g/cm}^3$ . Der wesentliche Unterschied besteht in der Herstellung. Bei HDPE kommen „moderate“ Drücke und Temperaturen im Bereich von ca. 1 – 20 Bar und 50 – 120 °C zum Einsatz. LDPE ist im Produktionsprozess einem Vielfachen ausgesetzt! Durch den hohen Druck entsteht ein relativ hoher Anteil kurz- und langkettiger Verzweigungen, die eine enge Zusammenlagerung der Polymerketten verhindert und Ursache der folglich geringen Dichte ist. Das Phänomen, das insbesondere dünne LDPE-Folien „transparent“ erscheinen, liegt darin begründet.

Die wesentlichen Vor- und Nachteile lauten wie folgt:

- HDPE ist ein sehr harter bzw. steifer Kunststoff, welcher jedoch robuster und besser belastbar ist als LDPE. Die Dehn- bzw. Formbarkeit ist geringer als beim LDPE.
- LDPE weist eine hohe Dehnbarkeit und Kälteschlagfestigkeit sowie gutes Gleitreibverhalten auf. Es ist ein eher weicher und flexibler Kunststoff.

Das in unseren Abfallsäcken eingesetzte Recyclinggranulat sichert eine gleichbleibend hohe Qualität. Lassen Sie sich jedoch nicht täuschen! Die Qualität eines Abfallsackes lässt sich nicht verlässlich in einem Selbsttest bewerten. Dafür ist eine Prüfung im Labor erforderlich. Gleichzeitig bedeutet eine gleiche Stärke nicht automatisch, dass die Qualität dieselbe ist! Beim Fertigungsprozess sind viele Komponenten zu beachten. Schlechtes Ausgangsmaterial sorgt dafür, dass die Reißfestigkeit u. U. schlechter ausfällt bei gleichbleibender Dicke!

## Klebebänder

### 1. Aufbau eines Klebebandes

Klebebänder sollten nach ihren spezifischen Einsatzbedingungen ausgewählt werden. Dabei spielen die Qualität des Kartons, das Gewicht des Füllmaterials sowie die Transportbedingungen eine wichtige Rolle.

Im Wesentlichen lässt sich der Aufbau eines Klebebandes in 4 Komponenten aufteilen:

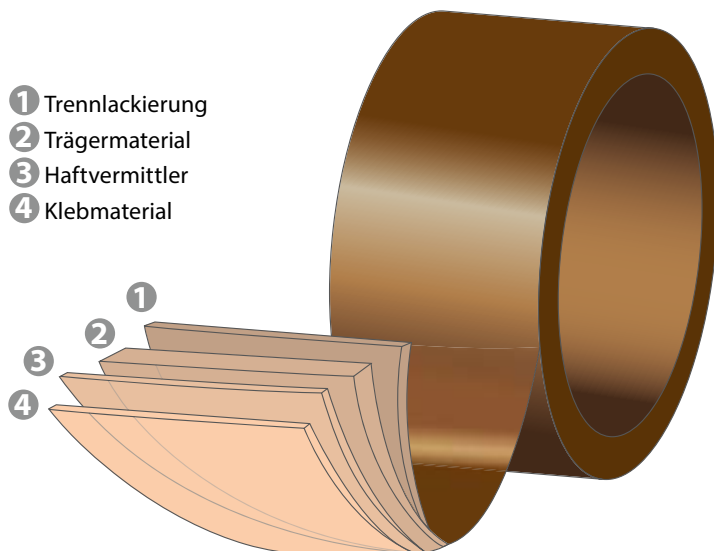

Die Trennlackierung sorgt für ein leichtes Abrollen der Klebebänder. Das wichtigste Unterscheidungskriterium bildet das Trägermaterial. Klebebänder bestehen in der Regel aus PP, PVC oder Papier. PP-Bänder sind vor allem sehr reißfest und kostengünstiger im Vergleich zum PVC. Sie eignen sich deshalb bei kleineren bis mittelgroßen Kartonaugen. PVC-Klebebänder sind demnach widerstandsfähiger als PP-Packbänder und können so für schwere Kartonaugen genutzt werden. Des Weiteren weist PVC eine höhere Kälte- und Hitzebeständigkeit gegenüber dem PP auf. Bei den Klebstoffen wird unterschieden zwischen Acrylat-, Hot-Melt- oder Naturkautschukkleber. Während Naturkautschuk bei den gängigsten Materialien eingesetzt wird, so finden Acrylat- und Hotmeltkleber ihre Anwendung hauptsächlich im PP-Klebeband. Acrylat-Kleber sind leicht abrollbar und weisen eine kontinuierliche Haftung und gute Klebkraft auf. Sie haben jedoch eine geringe Anfangsklebkraft und Scherfestigkeit – zudem sind sie sehr temperatursensibel. Hotmeltkleber hingegen klebt sehr schnell und hat eine gute Klebkraft auf Metall. Im Gegensatz zum Acrylatkleber weist dieser eine geringe UV- und Alterungsbeständigkeit auf.

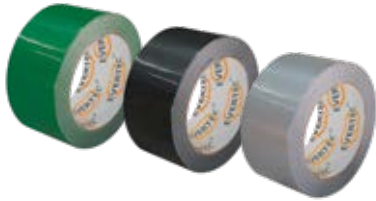

Best.-Bez.:	<b>Gewebe- klebeband</b>
Rollenlänge:	50 m
Breite:	48 mm
Träger:	Synthetisches Gewebe
Kleber:	Kautschuk
Reißkraft:	40 N/cm
Reißdehnung:	20%
Temperaturbeständigkeit:	70 °C
VPE:	36/6

Farbe	Best.-Nr.
grün	<b>89865-003</b>
schwarz	<b>89865-008</b>
grau	<b>89865-089</b>

- PE-beschichtetes Gewebe mit guten Klebe- und Hafteigenschaften
- universell einsetzbares Gewebeklebeband
- Bündeln, Verschließen, Verpacken, Reparieren, etc.
- gute Handreißbarkeit



Best.-Bez.:	<b>Gewebe- klebeband</b>
Rollenlänge:	50 m
Breite:	72 mm
Träger:	Synthetisches Gewebe
Kleber:	Kautschuk
Reißkraft:	40 N/cm
Reißdehnung:	20%
Temperaturbeständigkeit:	70 °C
VPE:	36/6

Farbe	Best.-Nr.
grün	<b>89875-003</b>
grau	<b>89875-089</b>

- PE-beschichtetes Gewebe mit guten Klebe- und Hafteigenschaften
- universell einsetzbares Gewebeklebeband
- Bündeln, Verschließen, Verpacken, Reparieren, etc.
- gute Handreißbarkeit



Best.-Bez.:	<b>Doppel- seitiges Klebeband</b>
Best.-Nr.:	<b>8111</b>
Rollenlänge:	25 m
Breite:	48 mm
Träger:	Synthetisches Gewebe
Kleber:	Hot Melt
Reißkraft:	42 N/cm
Reißdehnung:	120%
Temperaturbeständigkeit:	60 °C
VPE:	36/6

- universell einsetzbares doppelseitiges Klebeband mit Gewebeträger
- hohe Klebkraft



Best.-Bez.:	<b>Allzweckrepp</b>
Rollenlänge:	50 m
Träger:	Papier
Kleber:	Hot Melt
Reißkraft:	36 N/cm
Reißdehnung:	10%

Breite	VPE	Best.-Nr.
25 mm	36/6	<b>8112-25</b>
50 mm	24/6	<b>8112-50</b>

- geeignet für allgemeine Anwendungen im Innenbereich wie Bündeln, Markieren, Abkleben und leichtes Befestigen
- einfach entfernbar

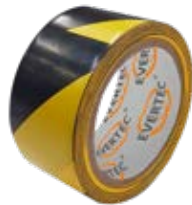

Best.-Bez.:	<b>Boden- markierungs- und Warnband</b>
Best.-Nr.:	<b>8116</b>
Rollenlänge:	25 m
Farbe:	schwarz/gelb
Breite:	50 mm
Träger:	PVC
Kleber:	Naturkautschuk
Reißdehnung:	180%
Temperaturbereich:	70 °C
VPE:	36/6

- geeignet für temporäre Markierungen
- abriebfest
- gute Klebkraft auf vielen Untergründen
- leise abrollend



Best.-Bez.:	<b>Boden- markierungs- und Warnband</b>
Best.-Nr.:	<b>8117</b>
Rollenlänge:	25 m
Farbe:	rot/weiß
Breite:	50 mm
Träger:	PVC
Kleber:	Naturkautschuk
Reißdehnung:	180%
Temperaturbereich:	70 °C
VPE:	36/6

- geeignet für temporäre Markierungen
- abriebfest
- gute Klebkraft auf vielen Untergründen
- leise abrollend

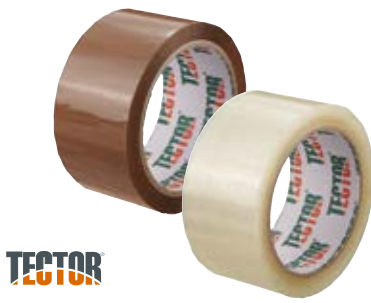

**TECTOR**

Best.-Bez.:	<b>Top-Klebeband</b>
Rollenlänge:	66 m
Breite:	48 mm
Material:	Polypropylen
VPE:	36/6
Farbe:	Best.-Nr.:
braun	<b>89801</b>
transparent	<b>89851</b>

- leise abrollend
- selbstklebend



**EVERTEC**

Best.-Bez.:	<b>Klebeband</b>
Rollenlänge:	66 m
Breite:	48 mm
Material:	Polypropylen
VPE:	36/6
Farbe:	Best.-Nr.:
braun	<b>8980</b>
transparent	<b>8985</b>

- selbstklebend



**EVERTEC**

Best.-Bez.:	<b>Handabroller</b>
Best.-Nr.:	<b>8990</b>
VPE:	18

- mit Bremse
- für Packband (nicht im Lieferumfang)



**EVERTEC**

Best.-Bez.:	<b>Gewebeband</b>
Best.-Nr.:	<b>8986</b>
Rollenlänge:	50 m
Breite:	48 mm
VPE:	24/6

- PE-beschichtetes Gewebe mit guten Klebe- und Haftenigenschaften



**TECTOR**

Best.-Bez.:	<b>Profi-Gewebeband</b>
Best.-Nr.:	<b>89861</b>
Rollenlänge:	50 m
Breite:	48 mm
VPE:	24/6

- wasserfestes Polyestergewebe mit Synthetik kautschuk-Kleber für exzellente Klebkraft
- für den Innen- und Außenbereich
- Temperaturbereich -10 °C bis +75 °C



**TECTOR**

Best.-Bez.:	<b>Profi-Gewebeband</b>
Best.-Nr.:	<b>89864</b>
Rollenlänge:	50 m
Breite:	100 mm
VPE:	12

- wasserfestes Polyestergewebe mit Synthetik kautschuk-Kleber für exzellente Klebkraft
- für den Innen- und Außenbereich
- Temperaturbereich -10 °C bis +75 °C



**TECTOR**

Best.-Bez.:	<b>Alu-Band</b>
Best.-Nr.:	<b>8989</b>
Rollenlänge:	50 m
Breite:	50 mm
Material:	Aluminium, bedampft
VPE:	72

- selbstklebend



Best.-Bez.:	<b>Versandtasche</b>
Best.-Nr.:	<b>8970</b>
Format:	DIN-lang
Innenmaß:	225 x 122 mm
Außenmaß:	235 x 132 mm
Farbe:	rot
VPE:	1 Box = 1000 Stk.

- selbstklebend

# CUTTERMESSER | SACKKARRE



Best.-Bez.:	<b>Universal-Cutter</b>
Best.-Nr.:	<b>8953</b>
Farbe:	rot/schwarz
Klingenbreite:	18 mm
VPE:	480/48

- Pistolengriff
- Abbrechklinge



Best.-Bez.:	<b>Komfort-Cutter</b>
Best.-Nr.:	<b>8952</b>
Farbe:	rot/schwarz
Klingenbreite:	18 mm
VPE:	240/12

- 2-Komponenten-Griff
- Klinge mit Metallführung
- Abbrechklinge



Best.-Bez.:	<b>Ersatzmagazin</b>
Best.-Nr.:	<b>8951</b>
Klingenbreite:	18 mm
VPE:	400/10

- Ersatz-Trapezklingen für Artikel 8953, 8952, 8955
- 10er Box



Best.-Bez.:	<b>Sicherheits-Cutter</b>
Best.-Nr.:	<b>8954</b>
Farbe:	silber
Klingenbreite:	18 mm
VPE:	144/12

- Sicherheitsfunktion durch ausfahrbare Klinge mit Vorschub
- automatischer Klingenrückzug
- langlebiger Korpus aus Metall
- einzelne, auswechselbare Trapezklinge mit Metallführung



Best.-Bez.:	<b>Automatik-Sicherheits-Cutter</b>
Best.-Nr.:	<b>8956</b>
Farbe:	silber/schwarz
Klingenbreite:	18 mm
VPE:	72/6

- Sicherheitsfunktion durch ausfahrbare Klinge mit Vorschub
- automatischer Klingenrückzug
- zusätzliche Sicherheit durch automatischen Klingenrückzug bei Kontaktverlust zum Schneidmedium
- langlebiger Korpus aus Metall
- gummierter Vorschubhebel und Griff für sichere Handhabung
- einzelne, auswechselbare Trapezklinge mit Metallführung



Best.-Bez.:	<b>Cutter mit feststellbarer Klinge</b>
Best.-Nr.:	<b>8955</b>
Farbe:	rot/schwarz
Klingenbreite:	18 mm
VPE:	144/12

- Klinge per Feststellschraube fixierbar
- Klinge mit Metallführung
- Abbrechklinge



Best.-Bez.:	<b>o. A. Ersatzmagazin</b>
Best.-Nr.:	<b>89561</b>
Klingenbreite:	18 mm
VPE:	400/20

- Ersatz-Trapezklingen für Artikel 8954, 8956
- 10er Box

Best.-Bez.:	<b>Klappbare Sackkarre</b>
Best.-Nr.:	<b>9800</b>
Material:	Aluminium
Tragfähigkeit:	75 kg
Schaufelbreite:	390 mm
Schaufeltiefe:	270 mm
Radausführung:	Gummi
Raddurchmesser:	120 mm
Radlagerung:	Kugellager
VPE:	6

- Transportkarre für leichte bis mittelschwere Produkte
- geringer Platzbedarf: flach & handlich klappbar
- robust: große Schaufel, Nutzlast bis zu 75 kg
- elastisches Spannband zur Sicherung des Transportguts
- geringes Eigengewicht



# KABELBINDER | VERPACKUNG | UMREIFUNGSBAND



Best.-Bez.:	<b>Kabelbinder</b>		
Material:	Polyamid (Nylon)		
Abmessung	VPE	Best.-Nr. schwarz	Best.-Nr. weiß
2,5 x 100 mm	500	<b>84392-2510</b>	<b>84390-2510</b>
3,6 x 150 mm	250	<b>84392-3615</b>	<b>84390-3615</b>
4,7 x 200 mm	100	<b>84392-4720</b>	<b>84390-4720</b>
4,7 x 300 mm	100	<b>84392-4730</b>	<b>84390-4730</b>
7,6 x 300 mm	50	<b>84392-7630</b>	<b>84390-7630</b>
7,6 x 350 mm	50	<b>84392-7635</b>	<b>84390-7635</b>
7,6 x 400 mm	50	<b>84392-7640</b>	<b>84390-7640</b>
10,0 x 500 mm	20	<b>84392-1050</b>	<b>84390-1050</b>

- 100 Stück im Beutel
- für elektrische Installationen gem. EN 50146 geeignet



Best.-Bez.:	<b>Maschinenstretchfolie</b>
Best.-Nr.:	<b>9840</b>
Stärke:	17 µm
Rollengewicht:	17,45 kg (brutto)
Kerngewicht:	1.000 g
Farbe:	transparent
Abmessung:	500 mm x 2.100 lfm
VPE:	1



Best.-Bez.:	<b>Handstretchfolie</b>
Best.-Nr.:	<b>9842</b>
Stärke:	17 µm
Farbe:	transparent
Abmessung:	500 mm x 300 lfm
VPE:	6



- einfache Handhabung
- Schutz vor Nässe und Schmutz

Best.-Bez.:	<b>Handstretchfolie</b>
Best.-Nr.:	<b>9844</b>
Stärke:	20 µm
Farbe:	schwarz
Abmessung:	500 mm x 260 lfm
VPE:	6



- einfache Handhabung
- Schutz vor Nässe
- Sichtschutz und Diebstahlsicherung

Best.-Bez.:	<b>PP-Umreifungsband Großrolle</b>
Best.-Nr.:	<b>8960</b>
Breite:	12,0 mm
Stärke:	0,55 mm
Kerninnendurchmesser:	ca. 200 mm
Länge:	3.000 m
Reißfestigkeit:	135 kg
Farbe:	schwarz
VPE:	1





Best.-Bez.:	<b>Putzpapier</b>
Best.-Nr.:	<b>8604</b>
Material:	Zellulose
Farbe:	blau
VPE:	1 Pack

- Pack à 2 Rollen
- 1 Rolle = 500 Blatt
- ca. 38 cm x 36 cm
- perforiert, zwischenverleimt
- 2-lagig
- 1 Palette = 60 Pack



Best.-Bez.:	<b>Putzpapier</b>
Best.-Nr.:	<b>8608</b>
Material:	Zellulose
Farbe:	blau
VPE:	1 Pack

- Pack à 2 Rollen
- 1 Rolle = 1000 Blatt
- ca. 38 cm x 36 cm
- perforiert, zwischenverleimt
- 2-lagig
- 1 Palette = 30 Pack



Best.-Bez.:	<b>Vlies</b>
VPE:	1 Pack

Farbe:	Best.-Nr.:
rohweiß	<b>8600</b>
dunkelbunt	<b>8602</b>

- im Plastiksack verpackt
- ca. 38 cm x 38 cm
- gelegt
- Gewicht: ca. 10 kg
- 1 Palette = 30 Pack



Best.-Bez.:	<b>Putzpapier</b>
Best.-Nr.:	<b>8606</b>
Material:	Zellulose
Farbe:	blau
VPE:	1 Pack

- Pack à 2 Rollen
- 1 Rolle = 500 Blatt
- ca. 38 cm x 36 cm
- perforiert, zwischenverleimt
- 3-lagig
- 1 Palette = 30 Pack



Best.-Bez.:	<b>Putzpapier</b>
Best.-Nr.:	<b>8610</b>
Material:	Zellulose
Farbe:	blau
VPE:	1 Pack

- Pack à 1 Rolle
- 1 Rolle = 1000 Blatt
- ca. 38 cm x 36 cm
- perforiert, zwischenverleimt
- 3-lagig
- 1 Palette = 30 Pack



Best.-Bez.:	<b>Bodenständer für Putzpapierrollen</b>
Best.-Nr.:	<b>8620</b>
Farbe:	blau
Maße:	90 x 46 x 44 cm
Maximale Rollenbreite:	40 cm
Gewicht:	3,4 kg
VPE:	1



# ERSTE HILFE



Best.-Bez.:	<b>KFZ-Verbandkasten</b>
Best.-Nr.:	<b>8169</b>
Norm:	DIN 13164:2022
VPE:	10

- Inhalt entspricht den gesetzlichen Anforderungen inkl. Rettungsdecke, Einweghandschuhen und Verbandmaterial



Best.-Bez.:	<b>KFZ-Verbandtasche</b>
Best.-Nr.:	<b>8168</b>
Norm:	DIN 13164:2022
VPE:	10

- Inhalt entspricht den gesetzlichen Anforderungen inkl. Rettungsdecke, Einweghandschuhen und Verbandmaterial



Best.-Bez.:	<b>Erste-Hilfe Baustelle</b>
Best.-Nr.:	<b>81760</b>
Norm:	DIN 13157:2021
VPE:	1

- ideal für: Hoch- und Tiefbau, Straßenbau, Abriss- und Sanierungsbetriebe, Garten- und Landschaftsbau
- Koffer und Wandhalterung aus ABS
- inkl. z. B.: Brandwundenverband, Pflastermehrvorbereitungssatz, etc.



Best.-Bez.:	<b>Office Verbandkasten</b>
Best.-Nr.:	<b>81764</b>
Norm:	DIN 13157:2021
VPE:	10

- inkl. Wandhalterung
- ideal für: Büros
- Füllung nach DIN Norm 13157 inkl. z.B. Verbandpäckchen, Pflastersortiment, elastischen Binden, Dreiecktuch und Rettungsdecke, Fingerverbänden, Kleiderschere



Best.-Bez.:	<b>Betriebsverbandkasten</b>
Best.-Nr.:	<b>81776</b>
Norm:	DIN 13157:2021
VPE:	1

- ideal für Betriebe unter 50 Mitarbeiter (Verwaltung und Handel), kleinere Baustellen
- bei größeren Betrieben sind mehrere Koffer notwendig
- Koffer und Wandhalterung aus ABS



Best.-Bez.:	<b>Betriebsverbandkasten – groß</b>
Best.-Nr.:	<b>81778</b>
Norm:	DIN 13169:2021
VPE:	1

- ideal für Betriebe bis 300 Mitarbeiter (Verwaltung und Handel)
- Herstellungs- und Verarbeitungsbetrieb bis 100 Mitarbeiter, Baustellen bis 50 Mitarbeiter
- Koffer und Wandhalterung aus ABS



Best.-Bez.:	<b>Augenspülstation in Wandbox</b>
Best.-Nr.:	<b>81788</b>
Maße Wandbox:	265 x 227 x 110 mm (H x B x T)
VPE:	1

- Staubschutz durch Wandbox mit 2 x 500 ml Flaschen Augenspüllösung sowie separater Piktogramm- tafel
- besonders für den Einsatz an Arbeits- plätzen geeignet, wo Staub und Schmutz anfallen
- im Erste-Hilfe-Fall sehr leicht und schnell zu öffnen



Best.-Bez.:	<b>Kombi- Augenspülstation in Wandbox</b>
Best.-Nr.:	<b>81789</b>
Maße Wandbox:	280 x 230 x 110 mm (H x B x T)
VPE:	1

Best.-Bez.:	<b>Augenspülstation</b>
Best.-Nr.:	<b>81790</b>
VPE:	1

- Wandstation mit 1 x 500 ml
- Flasche, Wandhalterung und beiliegendem Piktogramm
- besonders für eine jederzeit schnell verfügbare Augenspülung
- an kleineren Arbeitsplätzen geeignet

- Staubschutz durch Wandbox mit 1 x 200 ml Flasche pH neutraler und 1 x 500 ml Augenspüllösung, inklusive Piktogramm- tafel und Befestigungs- material
- besonders für den Einsatz an Arbeits- plätzen geeignet, wo Staub und Schmutz anfallen
- im Erste-Hilfe-Fall sehr leicht und schnell zu öffnen
- keine Wartung und Reinigung der Flaschen erforderlich



Best.-Bez.: **Augenspülflaschen – gebrauchsfertig**

Größe	VPE	Best.-Nr.
200 ml	10	<b>81792-200</b>
500 ml	12	<b>81792-500</b>

- Flaschen mit steriler Natriumchloridlösung (0,9%) zum Ausspülen von Fremdkörpern aus dem Auge
- ausgestattet mit einer ergonomisch geformten Augenschale und Staubkappe
- die 200 ml Flasche ist für den mobilen Einsatz z. B. in Erste-Hilfe Kästen und Fahrzeugen, die 500 ml Flasche für den Einzeleinsatz und zur Nachfüllung der Augenspülstationen geeignet

Best.-Bez.:	<b>pH Neutral Spüllösung</b>
Best.-Nr.:	<b>81793</b>
VPE:	10

- bei Verätzungsgefahr!
- 200 ml Flasche mit steriler Phosphatpufferlösung (4,9%) zum Neutralisieren von Säuren und einer Vielzahl von alkalischen Substanzen
- ausgestattet mit ergonomisch geformter Augenschale und Staubkappe
- für den Einzeleinsatz und die Nachfüllung der Augen-Notfallstation geeignet



Best.-Bez.:	<b>Verkehrsleitkegel</b>
Best.-Nr.:	<b>8119</b>
Material:	PVC
Höhe:	32 cm
Gewicht:	0,55 kg
VPE:	20

- tagesleuchtend
- Kegelfuß und Körper aus einem Stück



Best.-Bez.:	<b>Verkehrsleitkegel</b>
Best.-Nr.:	<b>8120</b>
Material:	PVC
Höhe:	50 cm
Gewicht:	ca. 1,2 kg
VPE:	10

- tagesleuchtend
- Kegelfuß und Körper aus einem Stück



Best.-Bez.:	<b>Leitkegel-Kettenhalter</b>
Best.-Nr.:	<b>8146</b>
Material:	Polypropylen
Farbe:	rot
Durchmesser:	7,5 cm/ 8,5 cm konisch
VPE:	400/10

- zum Einhängen von Absperrketten an Verkehrsleitkegel
- aus witterungsbeständigem Kunststoff in signalroter Farbe
- Einhängen der Kette an den zwei überliegenden Ösen des Kettenhalters
- Klemmvorrichtung verhindert ungewolltes Lösen der Kette



Best.-Bez.:	<b>Absperrband</b>	
Farbe:	rot/weiß	
Rollenbreite:	80 mm	
Stärke:	35 µm	

Rollenlänge	VPE	Best.-Nr.:
100 m	10	<b>8110-100</b>
500 m	10	<b>8110-500</b>

- made in Germany
- extrem reißfest



Best.-Bez.:	<b>Absperrband</b>	
Farbe:	rot/weiß	
Rollenbreite:	75 mm	
Stärke:	25 µm	

Rollenlänge	VPE	Best.-Nr.:
100 m	63	<b>81101-100</b>
500 m	18	<b>81101-500</b>



Best.-Bez.:	<b>Absperrband</b>	
Farbe:	rot/weiß	
Rollenbreite:	80 mm	
Stärke:	35 µm	

Rollenlänge	VPE	Best.-Nr.:
500 m	10	<b>8109-500</b>

- mind. 80% recyceltes, zertifiziertes Polyethylen
- made in Germany
- extrem reißfest

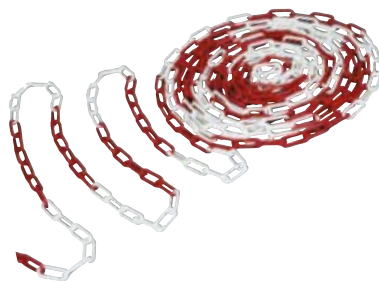

Best.-Bez.:	<b>Kunststoff-Gliederkette</b>	
Best.-Nr.:	<b>8145</b>	
Farbe:	rot/weiß	
Stärke:	6 mm	
Länge:	50 m	



Best.-Bez.:	<b>Verbindungs-glied</b>	
Best.-Nr.:	<b>8147</b>	
Farbe:	rot	
VPE:	100/10	

- für Kunststoff-Gliederketten



Best.-Bez.:	<b>Einhänge-Haken</b>	
Best.-Nr.:	<b>8148</b>	
Farbe:	rot	
VPE:	100/10	

- für Kunststoff-Gliederketten

Best.-Bez.:	<b>Universal-Absperrhalter</b>	
Best.-Nr.:	<b>8135</b>	
Farbe:	rot	
Länge:	120 cm	
Durchmesser:	ca. 12 mm	
Material:	Eisen	
VPE:	5	



Best.-Bez.:	<b>Warnfahne</b>	
Best.-Nr.:	<b>8130</b>	
Material:	Polyester	
Farbe:	weiß/orange/weiß	
Größe:	50 cm x 50 cm	
Länge/ Stab:	80 cm	
Durchmesser:	20 mm	
VPE:	50	

- einzeln im Polybeutel verpackt



Best.-Bez.:	<b>Messing-Vorhängeschloss</b>
Material:	Schlosskörper = Messing Bügel = gehärteter Stahl
Schließstyp:	Schlüssel

Größen	VPE	Best.-Nr.
40 mm	60	<b>8788-40</b>
50 mm	48	<b>8788-50</b>
60 mm	36	<b>8788-60</b>

- ideal für die Absicherung von Taschen, Koffern sowie Türen, Toren, Schränken, Kellern, Schuppen und Schaltanlagen
- gehärteter Bügel mit Korrosionsschutz
- Verriegelung ohne Schlüssel durch Herunterdrücken des Bügels
- Tector®-Prägung
- inkl. 2 Schlüssel



Best.-Bez.:	<b>Zahlen-Vorhängeschloss</b>
Best.-Nr.:	<b>8790-38</b>
Material:	Schlosskörper = Messing Bügel = gehärteter Stahl
Schließstyp:	4 Ziffern
Größe:	38 mm
VPE:	120

- vierstelliger Zahlencode, frei wählbar und veränderbar
- ideal, wenn mehrere Personen Zugang erhalten sollen
- einzeln in Blisterverpackung



Best.-Bez.:	<b>Diskus Schloss</b>
Best.-Nr.:	<b>8792-70</b>
Material:	Schlosskörper = Edelstahl Bügel = gehärteter Stahl
Schließstyp:	Schlüssel
Größe:	70 mm
VPE:	72

- ideal für die Absicherung von Türen, Toren, Schränken, Kellern, Schuppen und Türriegeln
- der Bügel ist zum Großteil im Schlosskörper versteckt, was die üblichen Angriffspunkte bei Aufbruchversuchen deutlich minimiert
- optimaler Schutz durch Diskusform
- gehärteter Bügel mit Korrosionsschutz
- inkl. 2 Schlüsseln



Best.-Bez.:	<b>Messing-Vorhängeschloss mit langem Bügel</b>
Best.-Nr.:	<b>8789-50</b>
Material:	Schlosskörper = Messing Bügel = gehärteter Stahl
Schließstyp:	Schlüssel
Größe:	50 mm
VPE:	60

- ideal für die Absicherung von Taschen, Koffern, sowie Türen, Toren, Schränken, Kellern, Schuppen und Schaltanlagen
- gehärteter Bügel mit Korrosionsschutz
- Verriegelung ohne Schlüssel durch Herunterdrücken des Bügels
- TECTOR®-Prägung
- inkl. 3 Schlüsseln

Best.-Bez.:	<b>Polypropylen-Maurerschnur</b>		
VPE:	120/6		
Farbe:	Abmessung:	Bruchlast:	Best.-Nr.:
weiß	1,0 mm x 100 m	30 da N	<b>8315-002</b>
grün	1,0 mm x 100 m	30 da N	<b>8315-003</b>
rot	1,0 mm x 100 m	30 da N	<b>8315-004</b>
weiß	1,7 mm x 100 m	55 da N	<b>8335-002</b>
grün	1,7 mm x 100 m	55 da N	<b>8335-003</b>
rot	1,7 mm x 100 m	55 da N	<b>8335-004</b>
weiß	2,0 mm x 100 m	75 da N	<b>8345-002</b>
grün	2,0 mm x 100 m	75 da N	<b>8345-003</b>
rot	2,0 mm x 100 m	75 da N	<b>8345-004</b>
neongelb	2,0 mm x 100 m	60 da N	<b>8345-015</b>
neonpink	2,0 mm x 100 m	60 da N	<b>8345-055</b>
weiß	3,0 mm x 100 m	150 da N	<b>8355-002</b>
rot	3,0 mm x 100 m	150 da N	<b>8355-004</b>

- auf Spule
- geflochten



1 da N = 0,98 kg



Best.-Bez.:	<b>Heizkörperpinsel</b>		
Größen	Zoll	VPE	Best.-Nr.
25 mm	1"	120/12	<b>8730-25</b>
38 mm	1 1/2"	120/12	<b>8730-38</b>
52 mm	2"	120/12	<b>8730-52</b>
65 mm	2 1/2"	120/12	<b>8730-65</b>
75 mm	3"	120/12	<b>8730-75</b>

- helle Chinaborste
- abgewinkelt



Best.-Bez.:	<b>Abdeckvlies</b>		
VPE:	1 Rolle		
Größen	Stärke	Gewicht	Best.-Nr.
1 m x 50 m	180 g/m <sup>2</sup>	9,00 kg	<b>8410-50</b>
1 m x 50 m	220 g/m <sup>2</sup>	11,00 kg	<b>8411-50</b>
1 m x 25 m	270 g/m <sup>2</sup>	6,75 kg	<b>8412-25</b>

- mit PE-Antirutschfolie
- saugfähig
- für Abdeckarbeiten im Innenbereich
- mehrfach verwendbar



Best.-Bez.:	<b>Saalbesen – Arenga mit Stielloch, Sattelholz</b>	
Material:	grobe, schwarze Pflanzenfaser-Borsten, Sattelholz	

Breite	VPE	Best.-Nr.
40 cm	12	<b>8740-40</b>
50 cm	12	<b>8740-50</b>
60 cm	12	<b>8740-60</b>

- sehr widerstandsfähige
- die Faser ist nassfest, ölfest und zeichnet sich durch ihre lange Lebensdauer aus
- für grobe Böden wie Hallen, Werkstätten, Steinbelag im Innen- und Außenbereich



Best.-Bez.:	<b>Straßenbesen – Elaston</b>	
Material:	Rote Kunstborste "Polyvinylchlorid" Sattelholz	

Breite	VPE	Best.-Nr.
40 cm	10	<b>8750-40</b>
50 cm	10	<b>8750-50</b>
60 cm	10	<b>8750-60</b>

- relativ formstabil und temperaturbeständig bis ca. 60 °C.
- der Härtegrad dieser Borste ist vom Durchmesser abhängig.
- verwendet wird Elaston in Saal- und Straßenbesen für den gesamten Außenbereich



Best.-Bez.:	<b>Wasserschieber</b>	
Material:	Metall, Schwammgummi	

Breite	VPE	Best.-Nr.
45 cm	10	<b>8760-45</b>
60 cm	10	<b>8760-60</b>

- Reinigung von nassen und dreckigen Fliesenoberflächen
- Metallkörper mit Moosgummistreifen



Best.-Bez.:	<b>Besenstiel</b>	
Material:	Holz	

Durchmesser	VPE	Best.-Nr.
24 mm	25	<b>8765-24</b>
28 mm	25	<b>8765-28</b>

- Länge: ca. 140 cm
- ohne Gewinde
- unlackiert
- 28 mm Stiele mit Konus zum Selbstkürzen



Best.-Bez.:	<b>Kehrgarnitur</b>	
Best.-Nr.:	<b>8767</b>	
Material:	Kehrschaufel Metall, Handfeger Kokos unlackiert	

- 2-teilig



# ALLGEMEINE VERKAUFS- UND LIEFERBEDINGUNGEN

## 1. Allgemeines, Geltungsbereich und Formerfordernis

- Die vorliegenden Allgemeinen Verkauf- und Lieferbedingungen („AVL“) gelten für alle unsere Geschäftsbeziehungen mit unseren Kunden, sofern diese Unternehmer (§ 14 BGB), juristische Personen des öffentlichen Rechts oder öffentlich-rechtliche Sondervermögen sind (nachfolgend: „Besteller“).
- Unsere AVL gelten insbesondere für Verträge über den Verkauf und/oder die Lieferung beweglicher Sachen („Produkte“), und zwar ohne Rücksicht darauf, ob wir die Produkte bei Zulieferern einkaufen oder selbst herstellen (§§ 433, 650 BGB). Unsere AVL gelten in ihrer jeweiligen Fassung als Rahmenvereinbarung auch für künftige Verträge über unsere Produkte mit demselben Besteller, ohne dass wir in jedem Einzelfall wieder auf sie hinweisen müssten; über Änderungen unserer AVL werden wir den Besteller in diesem Fall unverzüglich informieren.
- Unsere AVL gelten ausschließlich. Abweichende, entgegenstehende oder ergänzende Allgemeine Geschäftsbedingungen des Bestellers werden nur dann und insoweit Vertragsbestandteil, als wir ihrer Geltung ausdrücklich zugestimmt haben. Dieses Zustimmungserfordernis gilt in jedem Fall, beispielsweise auch dann, wenn wir in Kenntnis der Allgemeinen Geschäftsbedingungen des Bestellers die Lieferung an ihn vorbehaltlos ausführen.
- Im Einzelfall getroffene, individuelle Vereinbarungen mit dem Besteller (einschließlich Nebenabreden, Ergänzungen und Änderungen) haben in jedem Fall Vorrang vor unseren AVL. Für den Inhalt derartiger Vereinbarungen ist, vorbehaltlich des Gegenbeweises, ein schriftlicher Vertrag bzw. unsere schriftliche Bestätigung maßgebend.
- Einseitige Erklärungen und Anzeigen, die nach Vertragsschluss vom Käufer uns gegenüber abzugeben sind (z. B. Fristsetzungen, Mängelanzeigen, Erklärung von Rücktritt oder Minderung), bedürfen zu ihrer Wirksamkeit zumindest der Textform.
- Hinweise auf die Geltung gesetzlicher Vorschriften haben nur klarstellende Bedeutung. Auch ohne eine derartige Klarstellung gelten daher die gesetzlichen Vorschriften, soweit sie in diesen AVL nicht unmittelbar abgeändert oder ausgeschlossen werden.

## 2. Vertragsschluss

- Unsere Angebote sind freibleibend und unverbindlich.
- Die Bestellung der Produkte durch den Besteller gilt als verbindliches Vertragsangebot. Die Annahme dieser Angebote kann durch uns entweder ausdrücklich (z. B. durch Auftragsbestätigung) oder konkludent (z. B. durch Auslieferung der Produkte an den Besteller) erklärt werden.
- Wir schließen grundsätzlich nur Verträge ab einem Mindestnettowarenwert von EUR 100,- ab.
- Lieferfrist und Lieferverzug**
- Die Lieferfrist wird individuell vereinbart.
- Sofern wir verbindliche Lieferfristen aus Gründen, die wir nicht zu vertreten haben, nicht einhalten können (Nichtverfügbarkeit der Leistung), werden wir den Besteller hierüber unverzüglich informieren und gleichzeitig die voraussichtliche, neue Lieferfrist mitteilen. Ist die Leistung auch innerhalb der neuen Lieferfrist nicht verfügbar, sind wir berechtigt, ganz oder teilweise vom Vertrag zurückzutreten; eine bereits erbrachte Gegenleistung des Bestellers werden wir unverzüglich erstatten. Als Fall der Nichtverfügbarkeit der Leistung in diesem Sinne gilt insbesondere die nicht rechtzeitige Selbstbelieferung durch unseren Zulieferer, wenn wir ein kongruentes Deckungsgeschäft abgeschlossen haben und weder uns noch unseren Zulieferer ein Verschulden trifft.
- Der Eintritt des Lieferverzugs bestimmt sich nach den gesetzlichen Vorschriften. In jedem Fall ist aber eine Mahnung durch den Besteller erforderlich.

- Die Rechte des Bestellers gemäß § 8 dieser AVL und unsere gesetzlichen Rechte, insbesondere bei einem Ausschluss der Leistungspflicht (z. B. aufgrund Unmöglichkeit oder Unzumutbarkeit der Leistung und/oder Nacherfüllung), bleiben unberührt.

## 4. Lieferung, Gefahrübergang und Annahmeverzug

- Teillieferungen sind zulässig, sofern sie für den Besteller zumutbar sind.
- Die Lieferung erfolgt ab unserem Werk Buchholz i. d. N. als dem Erfüllungsort (Incoterms® 2020: EXW).
- Auf Verlangen und Kosten des Bestellers werden die Produkte an einen anderen Ort als den Erfüllungsort versandt (Versendungskauf). Die Art der Versendung (insbesondere Transportunternehmen, Versandweg, Verpackung) bestimmen wir nach unserem pflichtgemäßen Ermessen, wobei wir zumutbare Anweisungen des Bestellers beachten.
- Der Abschluss einer Versicherung, insbesondere einer Transportversicherung, ist Sache des Bestellers. Auf Wunsch und Kosten des Bestellers versichern wir die Produkte gegen Transportschäden.
- Die Gefahr des zufälligen Untergangs und der zufälligen Verschlechterung der Produkte geht auf den Besteller über, wenn wir die Produkte abholbereit zur Verfügung gestellt haben. Beim Versendungskauf geht die Gefahr des zufälligen Untergangs und der zufälligen Verschlechterung der Produkte sowie die Verzögerungsgefahr erst mit Auslieferung der Produkte an den Spediteur, den Frachtführer oder der sonst zur Ausführung der Versendung bestimmten Person oder Anstalt über. Der Übergang steht gleich, wenn der Besteller im Verzug mit der Annahme ist.
- Kommt der Besteller in Annahmeverzug, unterlässt er eine Mitwirkungshandlung oder verzögert sich unsere Leistung aus anderen, vom Besteller zu vertretenden Gründen, so sind wir berechtigt, Ersatz des hieraus entstehenden Schadens einschließlich Mehraufwendungen (z. B. Lagerkosten) zu verlangen.

## 5. Preise und Nebenkosten

- Sofern im Einzelfall nichts anderes vereinbart ist, gelten die zum Zeitpunkt des Vertragsschlusses in den jeweils gültigen Preislisten angegebenen Preise ab Erfüllungsort (Incoterms® 2020: EXW), zzgl. Umsatzsteuer in der jeweils gesetzlichen Höhe.
- Beim Versendungskauf (§ 4 Abs. 3) trägt der Besteller die Transportkosten ab Erfüllungsort und die Kosten einer ggf. vom Besteller gewünschten Transportversicherung.
- Sofern Transport- und alle sonstigen Verpackungen nach Maßgabe der Verpackungsverordnung nicht ausdrücklich im vereinbarten Preis enthalten sind, berechnen wir diese zum Selbstkostenpreis. Verpackungen nehmen wir nicht zurück; diese werden Eigentum des Bestellers.

## 6. Zahlungsbedingungen, Zahlungsverzug, Aufrechnung, Zurückbehaltung und Rücktritt bei mangelnder Leistungsfähigkeit des Bestellers

- Der Kaufpreis ist fällig und zu zahlen innerhalb von 30 Tagen ab Rechnungsstellung und Lieferung bzw. Abnahme der Produkte. Für die fristgerechte Zahlung ist der Zahlungseingang auf unserem Konto ausschlaggebend. Etwaige Vereinbarungen zu Vorauszahlungen im Einzelfall sind zu beachten.
- Mit Ablauf vorstehender Zahlungsfrist kommt der Besteller in Verzug. Der Kaufpreis ist während des Verzugs zum jeweils geltenden gesetzlichen Verzugszinssatz zu verzinsen. Zudem steht uns im Verzugsfall die Geltendmachung einer Pauschale in Höhe von EUR 40,- nach Maßgabe des § 288 Abs. 5 BGB zu. Wir behalten uns die Geltendmachung eines weitergehenden Verzugs Schadens vor.

- Im Übrigen bleiben uns zustehende gesetzliche Ansprüche aufgrund Zahlungsverzugs, insbesondere die Möglichkeit, nach den gesetzlichen Vorschriften vom Vertrag zurückzutreten, unberührt.
- Vereinbarte Skontozahlungen setzen voraus, dass alle früheren fälligen Rechnungen ausgeglichen sind.
- Dem Besteller stehen Aufrechnungs- oder Zurückbehaltungsrechte nur insoweit zu, als sein Anspruch rechtskräftig festgestellt, unbestritten oder von uns anerkannt ist. Außerdem ist er zur Ausübung eines Zurückbehaltungsrechts nur insoweit befugt, als sein Gegenanspruch auf dem gleichen Vertragsverhältnis beruht. Bei Mängeln der Produkte bleiben die Gegenrechte des Bestellers, insbesondere einen im Verhältnis zum Mangel angemessenen Teil des Kaufpreises zurückzubehalten, unberührt.
- Wird nach Abschluss des Vertrags erkennbar, dass unser Anspruch auf den Kaufpreis durch mangelnde Leistungsfähigkeit des Bestellers gefährdet wird (z. B. durch Antrag auf Eröffnung eines Insolvenzverfahrens), so sind wir nach den gesetzlichen Vorschriften zur Leistungsverweigerung und zum Rücktritt vom Vertrag nach Maßgabe des § 321 BGB berechtigt.

## 7. Eigentumsvorbehalt

- Wir behalten uns das Eigentum an den verkauften Produkten bis zur vollständigen Bezahlung aller unserer gegenwärtigen und künftigen Forderungen aus dem Kaufvertrag und einer laufenden Geschäftsbeziehung (gesicherte Forderungen) vor.
- Die unter Eigentumsvorbehalt stehenden Produkte dürfen vor vollständiger Bezahlung der gesicherten Forderungen weder an Dritte verpfändet noch zur Sicherheit übereignet werden. Der Besteller hat uns unverzüglich schriftlich zu benachrichtigen, wenn ein Antrag auf Eröffnung eines Insolvenzverfahrens über sein Vermögen gestellt oder soweit Zugriffe Dritter auf die unter unserem Eigentumsvorbehalt stehenden Produkte erfolgen.
- Bei vertragswidrigem Verhalten des Bestellers, insbesondere bei Nichtzahlung des fälligen Kaufpreises, sind wir berechtigt, nach den gesetzlichen Vorschriften vom Vertrag zurückzutreten und die Produkte auf Grund des Eigentumsvorbehalts herauszuverlangen.
- Der Besteller ist befugt, über die unter unserem Eigentumsvorbehalt stehenden Produkte im ordnungsgemäßen Geschäftsgang zu verfügen. In diesem Fall gelten ergänzend die nachfolgenden Bestimmungen:
  - Die bei einem Weiterverkauf der Produkte entstehenden Forderungen gegen Dritte tritt der Besteller schon jetzt insgesamt zur Sicherheit an uns ab. Wir nehmen die Abtretung an. Die in § 7 Abs. 2 genannten Pflichten des Bestellers gelten auch in Ansehung der abgetretenen Forderungen.
  - Zur Einziehung der Forderung bleibt der Besteller neben uns ermächtigt. Wir verpflichten uns, die Forderung nicht einzuziehen, solange der Besteller seinen Zahlungsverpflichtungen uns gegenüber nachkommt, nicht in Zahlungsverzug gerät, kein Antrag auf Eröffnung eines Insolvenzverfahrens gestellt ist und kein sonstiger Mangel seiner Leistungsfähigkeit vorliegt. Ist dies aber der Fall, so können wir verlangen, dass der Besteller uns die abgetretenen Forderungen und deren Schuldner bekannt gibt, alle zum Einzug erforderlichen Angaben macht, die dazugehörigen Unterlagen aushändigt und den Schuldner(n) Dritten) die Abtretung mitteilt. Außerdem sind wir in diesem Fall berechtigt, die Befugnis des Bestellers zur weiteren Veräußerung der unter Eigentumsvorbehalt stehenden Produkte zu widerrufen.
  - Übersteigt der realisierbare Wert der Sicherheiten unsere Forderungen um mehr als 10 %, werden wir auf Verlangen des Bestellers Sicherheiten nach unserer Wahl freigeben.

## 8. Beschaffenheit der Produkte, Mängelanzeige, Mängelprüfung, Mängelansprüche des Bestellers und Rücknahme mangelfreier Produkte

- Für die Rechte des Bestellers bei Sach- und Rechtsmängeln gelten die gesetzlichen Vorschriften, soweit im Nachfolgenden nichts anderes bestimmt ist. In allen Fällen unberührt bleiben die gesetzlichen Sondervorschriften bei Endlieferung der Produkte an einen Verbraucher (Sonderbedingungen für den Lieferantenregress gemäß § 478, Sonderbedingungen für Garantien gemäß § 479 BGB) und hinsichtlich des Lieferantenregresses gemäß § 445a BGB (Rückgriff des Verkäufers), soweit diese nicht ausdrücklich abdingbar sind.
- Grundlage unserer Mängelhaftung sind die Eigenschaften und Merkmale sowie der Verwendungszweck der Produkte gemäß der von uns abgegebenen Produktbeschreibung, die Gegenstand unseres Vertrags mit dem Besteller ist. Sofern im Einzelfall nichts anderes vereinbart ist, sind sämtliche Angaben über Maße, Gewichte, Beschreibungen und Abbildungen in Prospekten, Katalogen oder Preislisten, die mit den Produkten oder mit unseren Angeboten in Zusammenhang stehen, weder als Beschaffenheitsangabe, als Zusicherung einer Beschaffenheit oder Eigenschaft noch als Abgabe einer Garantie zu verstehen. Handelsübliche oder technisch nicht vermeidbare geringfügige Abweichungen gegenüber der Produktbeschreibung bezüglich Sortiment, Qualität, Farbe, Breite, Gewicht, Ausrüstung oder Design der Produkte, die den vereinbarten Verwendungszweck nicht beeinträchtigen, stellen keinen Mangel dar.
- Wir haften grundsätzlich nicht für Mängel, die der Besteller bei Vertragsschluss kennt oder grob fahrlässig nicht kennt (§ 442 BGB). Weiterhin setzen die Mängelansprüche des Bestellers voraus, dass er seinen gesetzlichen Untersuchungs- und Rügepflichten (§§ 377, 381 HGB) nachgekommen ist. Zeigt sich bei der Lieferung, der Untersuchung oder zu irgendeinem späteren Zeitpunkt ein Mangel, so ist uns hiervon unverzüglich schriftlich Anzeige zu machen. In jedem Fall sind offensichtliche Mängel innerhalb von zwei Wochen ab Lieferung und bei der Untersuchung nicht erkennbare Mängel innerhalb der gleichen Frist ab Entdeckung schriftlich anzuzeigen. Versäumt der Besteller die ordnungsgemäße Untersuchung und/oder Mängelanzeige, ist unsere Haftung für den nicht bzw. nicht rechtzeitig oder nicht ordnungsgemäß angezeigten Mangel nach den gesetzlichen Vorschriften ausgeschlossen.
- Der Besteller ist verpflichtet, zur Untersuchung der Ware nach Ablieferung Transport-, Um- und Produktverpackungen nur im erforderlichen Umfang zu öffnen. Rügt der Besteller einen Mangel, so hat er uns die Produkte zu Prüfungszwecken zur Verfügung zu stellen. Der Besteller ist nicht befugt, gerügte Produkte unaufgefordert an uns zurückzusenden. Wir holen diese vielmehr innerhalb angemessener Frist nach erfolgter Rüge auf unsere Gefahr und Kosten ab. Die Ware ist in angemessener Weise, nach Möglichkeit in der Originalverpackung, bereitzustellen. Wir sind berechtigt, die erhobene Rüge vor Ort zu prüfen. Für den Fall, dass diese zu Unrecht erhoben wurde, entfällt unsere Rücknahmepflichtung. Die Kosten für die Anreise sind zu erstatten, es sei denn, die fehlende Mangelhaftigkeit war für den Besteller nicht erkennbar. Stellt sich nach Rücknahme der Produkte bei Prüfung durch uns heraus, dass die Mängelrüge unberechtigt ist, liefern wir die Produkte auf Gefahr und Kosten des Bestellers an diesen zurück. Wir sind dabei berechtigt, vor der Rücklieferung Zahlung der uns entstandenen Transportkosten für die

# ALLGEMEINE VERKAUFS- UND LIEFERBEDINGUNGEN

Rückholung, die Kosten der erneuten Lieferung sowie die uns entstandenen Kosten für die Überprüfung und Bearbeitung der Mängelrüge zu verlangen, es sei denn, die fehlende Mangelhaftigkeit war für den Besteller nicht erkennbar. Unser Anspruch auf Kaufpreiszahlung wird hierdurch nicht berührt.

Schickt der Besteller die Produkte unaufgefordert an uns zurück, sind wir berechtigt, die Annahme der Produkte zu verweigern. Nehmen wir die Produkte zu Prüfungszwecken an und stellt sich heraus, dass die Mängelrüge unberechtigt ist, liefern wir die Produkte auf Gefahr und Kosten des Bestellers an diesen zurück. Wir sind dabei berechtigt, die Kosten der erneuten Lieferung sowie die uns entstandenen Kosten für die Überprüfung und Bearbeitung der Mängelrüge zu verlangen. Unser Anspruch auf Kaufpreiszahlung wird hierdurch nicht berührt.

- 8.5. Nehmen wir ausnahmsweise mangelfreie Produkte ohne Anerkennung einer Rechtspflicht zurück, können wir Wiedereinlagerungsentgelte wie folgt geltend machen:

- a) für volle Verpackungseinheiten verkaufsfertiger Ware: 10 % des Nettowarenwertes, mindestens EUR 20,—,  
b) für Anbruchsmengen verkaufsfertiger Ware: 20 % des Nettowarenwertes, mindestens EUR 30,—,  
c) für nicht verkaufsfertige Ware: 50 % des Nettowarenwertes zuzüglich der angemessenen Kosten für die Wiederherstellung der Verkaufsfertigkeit.

Sofern sich die Produkte bereits zu Prüfungszwecken bei uns befinden, hat der Besteller die Möglichkeit, nach Maßgabe des § 7 Abs. 4 die Rücklieferung zu verlangen.

- 8.6. Ist unser Produkt mangelhaft, können wir zunächst wählen, ob wir Nacherfüllung durch Beseitigung des Mangels (Nachbesserung) oder durch Lieferung einer mangelfreien Sache (Ersatzlieferung) leisten. Ferner sind wir berechtigt, unseren Anspruch auf Lieferantenregress gemäß § 445a BGB (Rückgriff des Verkäufers) an Erfüllung statt gemäß § 364 Abs. 1 BGB und unter Vereinbarung einer Haftungsminderung im größtmöglichen Umfang an den Besteller abzutreten.

- 8.7. Wir sind berechtigt, die geschuldete Nacherfüllung davon abhängig zu machen, dass der Besteller den fälligen Kaufpreis bezahlt. Der Besteller ist jedoch berechtigt, einen im Verhältnis zum Mangel angemessenen Teil des Kaufpreises zurückzubehalten.

- 8.8. Wenn die Nacherfüllung fehlgeschlagen ist oder eine für die Nacherfüllung vom Besteller zu setzende angemessene Frist erfolglos abgelaufen oder nach den gesetzlichen Vorschriften entbehrlich ist, kann der Besteller nach Maßgabe der gesetzlichen Regelungen vom Kaufvertrag zurücktreten oder den Kaufpreis mindern.

- 8.9. Ansprüche des Bestellers auf Schadensersatz bzw. Ersatz vergeblicher Aufwendungen bestehen auch bei Mängeln nur nach Maßgabe von § 10 dieser AVL und sind im Übrigen ausgeschlossen.

## 9. Produktinformation, Weiterverarbeitung der Produkte und Rückrufaktionen

- 9.1. Wir informieren den Besteller im Rahmen unserer gesetzlichen Informationspflichten über unsere Produkte. Darüber hinaus erhält der Besteller auf Anfrage sämtliche uns vorliegenden Informationen über die von uns vertriebenen Produkte. Insbesondere informieren wir den Besteller auf Anfrage umfassend über die Eignung und den Verwendungszweck unserer Produkte.

- 9.2. Unsere Produkte sind grundsätzlich nur für den beruflichen Gebrauch (gewerblich oder industriell) bestimmt. Wenn der Besteller diese Produkte selbst oder über den Einzelhandel an Endverbraucher vertreiben möchte, muss er sich vorab bei uns informieren, ob die Produkte für Endverbraucher uneingeschränkt verwendbar sind. Sofern unsere Produkte in Einzelfällen ausdrücklich für den Freizeitbereich (Endverbraucher) bestimmt sind, sind sie auch nur für diesen Bereich geeignet.

- 9.3. Eine Weiterverarbeitung unserer Produkte ist nur im Rahmen deren Eignung und unter Berücksichtigung deren Verwendungszwecks zulässig. Dies gilt insbesondere für Körperschutz- und Arbeitsschutzprodukte, die bestimmten Normen, Zertifizierungen oder anderen technischen Spezifikationen entsprechen, die auch bei einer Weiterverarbeitung der Produkte gelten. Bei Zweifeln ist der Besteller verpflichtet, sich bei uns zu informieren, ob die beabsichtigte Weiterverarbeitung zulässig ist.

Andernfalls haften wir nicht dafür, dass unsere Produkte durch eine Weiterverarbeitung, einer bestimmten Norm, Zertifizierung, anderen technischen Spezifikation oder auf andere Weise der vereinbarten Beschaffenheit nicht mehr entsprechen.

Zu Klarstellungszwecken weisen wir ferner darauf hin, dass der Besteller mit sämtlichen Mängelrechten ausgeschlossen ist, wenn er trotz eines Mangels, für den ihn eine Rückpflicht nach § 8 Abs. 3 dieser AVL trifft, eine Weiterverarbeitung der Produkte beginnt oder fortsetzt. Insofern haften wir insbesondere nicht für nutzlos aufgewendete Weiterverarbeitungskosten des Bestellers. Die gesetzlichen Vorschriften zum Mitverschulden bleiben unberührt.

- 9.4. Bei Rückrufaktionen aus Gründen der Produktsicherheit unterstützt uns der Besteller in angemessenem und zumutbarem Umfang.

## 10. Haftung

- 10.1. Soweit sich aus diesen AVL einschließlich der nachfolgenden Bestimmungen nichts anderes ergibt, haften wir bei einer Verletzung von vertraglichen und außervertraglichen Pflichten nach den einschlägigen gesetzlichen Vorschriften.

- 10.2. Auf Schadensersatz haften wir – gleich aus welchem Rechtsgrund – bei Vorsatz und grober Fahrlässigkeit unbeschränkt. Bei einfacher Fahrlässigkeit haften wir nur

- a) für Schäden aus der Verletzung des Lebens, des Körpers oder der Gesundheit,  
b) für Schäden aus der Verletzung einer wesentlichen Vertragspflicht (Verpflichtung, deren Erfüllung die ordnungsgemäße Durchführung des Vertrags überhaupt erst ermöglicht und auf deren Einhaltung der Vertragspartner regelmäßig vertraut und vertrauen darf); in diesem Fall ist unsere Haftung jedoch auf den Ersatz des vorhersehbaren, typischerweise eintretenden Schadens begrenzt.

- 10.3. Die sich aus § 10 Abs. 2 ergebenden Haftungsbeschränkungen gelten auch gegenüber Dritten sowie bei Pflichtverletzungen durch Personen, deren Verschulden wir nach gesetzlichen Vorschriften zu vertreten haben. Sie gelten nicht, soweit ein Mangel arglistig verschwiegen oder eine Garantie für die Beschaffenheit der Produkte übernommen wurde und für Ansprüche des Bestellers nach dem Produkthaftungsgesetz.

- 10.4. Wegen einer Pflichtverletzung, die nicht in einem Mangel besteht, kann der Besteller nur zurücktreten oder kündigen, wenn wir die Pflichtverletzung zu vertreten haben. Ein freies Kündigungsrecht des Bestellers (insbesondere gem. §§ 650, 648 BGB) wird ausgeschlossen. Im Übrigen gelten die gesetzlichen Voraussetzungen und Rechtsfolgen.

## 11. Verjährung

- 11.1. Abweichend von § 438 Abs. 1 Nr. 3 BGB beträgt die allgemeine Verjährungsfrist für Ansprüche aus Sach- und Rechtsmängeln ein Jahr ab Ablieferung. Soweit eine Abnahme vereinbart ist, beginnt die Verjährung mit der Abnahme.

- 11.2. Die vorstehenden Verjährungsfristen des Kaufrechts gelten auch für vertragliche und außervertragliche Schadensersatzansprüche des Bestellers, die auf einem Mangel der Produkte beruhen, es sei denn die Anwendung der regelmäßigen gesetzlichen Verjährung (§§ 195, 199 BGB) würde im Einzelfall zu einer kürzeren Verjährung führen. Schadensersatzansprüche des Bestellers gemäß § 10 Abs. 2 Satz 1 und Satz 2 lit. (a) sowie nach dem Produkthaftungsgesetz verjähren ausschließlich nach den gesetzlichen Verjährungsfristen.

## 12. Werbung und Urheberrechte

- 12.1. Für den Fall, dass der Besteller unsere Produkte weiterverbreitet, verpflichtet er sich, nur in angemessener Form Werbung für die Produkte zu betreiben. Der Besteller wird darauf hingewiesen, dass unrichtige eigenschaftsbezogene Werbung unter Umständen Gewährleistungsansprüche Dritter gegen uns auslösen kann. Der Besteller verpflichtet sich hiermit, uns von den Folgen einer solchen Werbung freizustellen und uns den Schaden zu ersetzen, der uns durch die Verletzung dieser Verpflichtung entsteht.

- 12.2. Die vorstehende Verpflichtung gilt nicht, sofern für die Werbung von uns gestellte Bilder oder Texte mit unserer ausdrücklichen vorherigen Zustimmung eingesetzt werden.

- 12.3. Uns steht das Urheber- oder Nutzungsrecht an unseren zur Verfügung gestellten Werbematerialien wie auch an unserem Katalog oder an Teilen davon (insbesondere Abbildungen) zu. Der Besteller ist nur mit unserer ausdrücklichen vorherigen Zustimmung zur Nutzung dieser Quellen berechtigt, ohne dass ihm eigenständige Rechte an diesen zustehen. Die Zustimmung ist jederzeit widerruflich. Sofern der Widerruf nicht auf einer Pflichtverletzung des Bestellers beruht, wirkt der Widerruf nur für die Zukunft.

## 13. Höhere Gewalt

- 13.1. „Höhere Gewalt“ bedeutet das Eintreten eines Ereignisses oder Umstands, das eine Partei daran hindert, eine oder mehrere ihrer vertraglichen Verpflichtungen aus dem Vertrag zu erfüllen, wenn und soweit die von dem Hindernis betroffene Partei nachweist, dass (a) dieses Hindernis außerhalb der ihr zumutbaren Kontrolle liegt, (b) es zum Zeitpunkt des Vertragsabschlusses nicht in zumutbarer Weise vorhersehbar war und (c) die Auswirkungen des Hindernisses von der betroffenen Partei nicht in zumutbarer Weise hätten vermieden oder überwunden werden können.

- 13.2. Bis zum Beweis des Gegenteils wird bei den folgenden Ereignissen vermutet, die eine Partei betreffen, sie würden die Voraussetzungen unter Absatz 1 lit. (a) und lit. (b) erfüllen: (i) Krieg (erklärt oder nicht erklärt), Feindseligkeiten, Angriff, Handlungen ausländischer Feinde, umfangreiche militärische Mobilisierung; (ii) Bürgerkrieg, Aufruhr, Rebellion und Revolution, militärische oder sonstige Machtgreifung, Aufstand, Terrorakte, Sabotage oder Piraterie; (iii) Währungs- und Handelsbeschränkungen, Embargo, Sanktionen; (iv) rechtmäßige oder unrechtmäßige Amtshandlungen, Befolgung von Gesetzen oder Regierungsanordnungen, Enteignung, Beschlagnahme von Werken, Requisition, Verstaatlichung; (v) Pest, Seuchen (einschließlich Epidemien und Pandemien) soweit ein Gefahrenniveau von mindestens „mäßig“ durch das Robert-Koch-Institut festgelegt ist, Naturkatastrophen oder extremes Naturereignis; (vi) Explosion, Feuer, Zerstörung von Ausrüstung, längerer Ausfall von Transportmitteln, Telekommunikation, Informationssystemen oder Energie; (vii) allgemeine Arbeitsunruhen wie Boykott, Streik und Aussperrung, Bummelstreik, Besetzung von Fabriken und Gebäuden.

- 13.3. Eine Partei, die sich mit Erfolg auf diese Klausel beruft, ist ab dem Zeitpunkt, zu dem das Hindernis ihr die Leistungserbringung unmöglich macht, von ihrer Pflicht zur Erfüllung ihrer vertraglichen Verpflichtungen und von jeder Schadensersatzpflicht oder von jedem anderen vertraglichen Rechtsbehelf wegen Vertragsverletzung befreit; sofern dies unverzüglich mitgeteilt wird. Erfolgt die Mitteilung nicht unverzüglich, so wird die Befreiung von dem Zeitpunkt an wirksam, zu dem die Mitteilung die andere Partei erreicht. Ist die Auswirkung des geltend gemachten Hindernisses oder Ereignisses vorübergehend, so gelten die eben dargelegten Folgen nur so lange, wie das geltend gemachte Hindernis die Vertragserfüllung durch die betroffene Partei verhindert. Der Vertrag kann von jeder Partei gekündigt werden, wenn die Dauer des hindernisvollen Ereignisses 30 Tage ab dem nach Satz 1 festzustellenden Zeitpunkt überschreitet.

## 14. Datenspeicherung

Der Besteller ist ausdrücklich damit einverstanden, dass wir seine Daten, soweit dieses geschäftlich notwendig und im Rahmen der Datenschutz-Grundverordnung (DSGVO) und des Bundesdatenschutzgesetzes zulässig ist, EDV-mäßig speichern und verarbeiten.

## 15. Rechtswahl, Gerichtsstand und Erfüllungsort

- 15.1. Sofern der Besteller Kaufmann, eine juristische Person des öffentlichen Rechts oder öffentlich-rechtliches Sondervermögen ist, ist unser Geschäftssitz Gerichtsstand für alle Streitigkeiten aus oder im Zusammenhang mit diesem Vertragsverhältnis; wir sind jedoch berechtigt, den Besteller auch an seinem Wohnsitzgericht zu verklagen.

- 15.2. Es gilt das Recht der Bundesrepublik Deutschland; die Geltung des UN-Kaufrechts ist ausgeschlossen.

- 15.3. Sofern sich aus der Auftragsbestätigung nichts anderes ergibt, ist unser Geschäftssitz Erfüllungsort.

Buchholz, 1. Februar 2021

HELMUT FELDTMANN GmbH, Zunftstraße 28, 21244 Buchholz, Amtsgericht Tostedt HRB 204869, Steuer-Nr. 15/200/49916, Umsatzsteuer-ID.-Nr. DE114965903

## UNSER HÄNDLERWEBSHOP FÜR SIE

- › Rund-um-die-Uhr-Zugriff auf Bestände und Preise
- › Zeitersparnis durch Schnellbestellung
- › Download und Upload von Bestelllisten
- › Drop Shipping – Möglichkeit durch separate Lieferadressen
- › Hinweistexte pro Auftrag und pro Position möglich zur besseren Nachverfolgung
- › Merklistenfunktion
- › weiterführende Artikelinformationen und Dokumente verfügbar
- › optimiert für alle Endgeräte (Desktop-PC, Tablet, Handy)

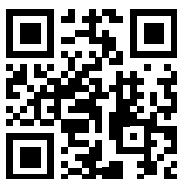
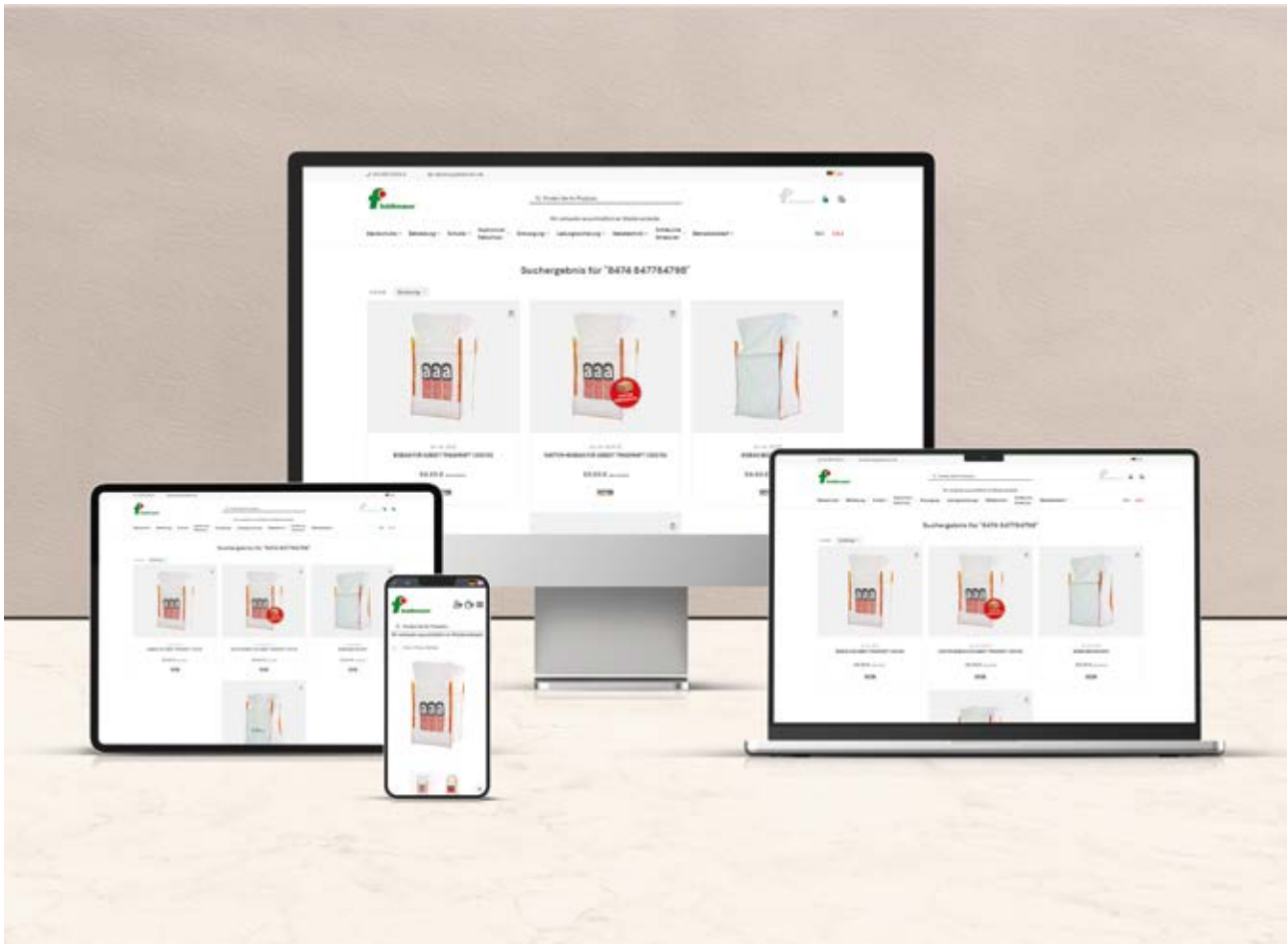

Klicken Sie rein:  
[www.feldtmann.de](http://www.feldtmann.de)

**TECTOR**<sup>®</sup>

**EVERTEC**<sup>®</sup>

***feldtmann***<sup>®</sup>

---

HELMUT FELDTMANN GmbH  
Zunftstraße 28  
21244 Buchholz i.d.N.

---

Telefon: 04181/2004-0  
Fax: 04181/2004-40

---

Internet: [www.feldtmann.de](http://www.feldtmann.de)  
E-Mail: [info@feldtmann.de](mailto:info@feldtmann.de)

---

**gültig ab 15.04.2023**